

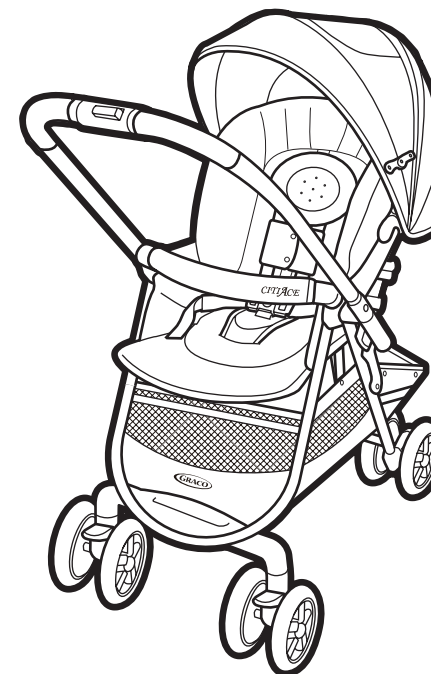

ベビーカー
CITIAACE
グレコ シティエース

使用說明書／保證書

- 本產品是一個可以結合嬰兒揹巾和專屬嬰幼兒手推車的多用途攜帶旅行組(Carry Travel System)。
- 嬰兒揹巾需另外購買。
- 有關多用途攜帶旅行組(CTS)的更多資訊，請參閱多用途攜帶旅行組(CTS)的使用說明書。



R41118



感謝您正確的選購Graco®產品。
使用前請詳細閱讀本說明書並正確地使用。請勿使用本說明書內容以外的方法操作本產品，不僅無法充分發揮本產品的功能也十分的危險。
使用後，請妥善保存此說明書。

保證書

〈僅限台灣地區使用〉

保固規定

- 1) 消費者請於購買時要求經銷商在本保證書上蓋章，並填上銷售日期。
- 2) 本公司產品之保固期間為自購買日起一年間。
- 3) 產品在保固期間內需要維修服務時，請出示本保證書。
- 4) 產品維修前，未出示本產品保證書或保證書尚未蓋店章、未填寫銷售日期時，即使於一年內購買，亦無法享有一年保固之免費修繕服務。
- 5) 於品質保證期間內，由於零件短少、加工不良等製造商所引起之原因，由製造商提供免費修繕服務(含運費)。若為消費者之責任，則計費維修。
- 6) 免費修繕服務不包含以下項目。
 - ◎非歸責於製造商責任之任何損壞與故障。
 - ◎坐墊、遮陽篷等刮傷。
 - ◎使用者任意變更所引起。
 - ◎由自然災害或事故等原因所引起。
 - ◎框架自然劣化(塗料部分需時常保養)。
 - ◎錯誤的使用方法或保養不良所致。
 - ◎輪胎、車輪的自然消耗。

使用時，如發生故障或強烈撞擊、不慎掉落等情況，及發現有零件需要更換時，台灣國內請向公司維修中心聯絡，海外地區請洽當地代理商聯絡，我們竭誠為您服務。

產品	CITIAACE	型號	
		購買日期	年 月 日
顧客資料	姓名	經銷商 確認章	
	地址		
	電話		
	E-mail		(請務必蓋章，保證方為有效)

- 請確認購買時之經銷商店名稱，填寫型號、購買日期。
- 本保證書不另行補發，因此請小心保管，避免遺失。
- 本保證書填寫之個人資料，僅使用於產品保固及修理事宜。

總公司：
Newell Rubbermaid Asia Pacific Limited
Unit 806, 8/F, Houston Centre, 63 Mody Road, Tsimshatsui,
Kowloon, Hong Kong TEL: +852-2665-9175

進口商：
台灣愛普力卡股份有限公司

總公司營業部 地址：新竹縣竹北市台元街28號5樓之3
電話：(03)5525688 傳真：(03)5525690
維修服務中心 地址：新竹縣竹北市福興路885號
電話：(03)6561261 傳真：(03)6561267

信箱：0800@aprica.com.tw 統一編號：22662003
網址：http://www.gracobaby.com.tw

NWL00578353A



使用前的注意事項

請詳細閱讀本說明書並且正確地使用。
妥善保存本說明書也是非常重要的。

此產品適用於出生後1個月左右~36個月，體重15公斤以下的嬰幼兒。僅可一位嬰幼兒乘坐。

關於本書的標示

「警告」、「注意」等符號是預測您未遵守注意事項的情況下，依據危害、損害的嚴重性來作區分。標示所表示的內容十分重要，請您務必遵守。

標示	標示之內容
 警告	使用方法錯誤時，可能會造成人員死亡或重傷等情形。
 注意	使用方法錯誤時，可能會造成人員受傷、使物品損壞等情形。

禁止標示	標示之意義
	請勿操作本說明書所禁止的行為。

目錄

使用前的注意事項	2
給保護者的建議事項	2
警告	3
注意	4
製品取出時	5
產品特徵	5
各部位名稱	6
手推嬰幼兒車的組裝方法	7
手推嬰幼兒車的開啟方法	7
遮陽篷的拆卸方法・安裝方法・使用方法	9
車輪固定器的使用方法（前輪）	10
車輪煞車器的使用方法（後輪）	11
無段式平躺調節器的使用方法	12
五點式成長型安全帶的使用方法	13
安全肩帶的高度調節方法	14
兩對面切換手把的使用方法	15
按鈕式開放型扶手的開啟方法	16
雙腳支撐架的使用方法	16
保護頭墊的使用方法	17
置物籃／加大置物籃的使用方法	17-18
保護腳套的使用方法	19
手推嬰幼兒車的收折方法	20
座椅縫製品的拆卸方法	22
座椅縫製品的安裝方法	24
日常保養	26
日常保固保養與售後服務	27
保管方法	27
廢棄方法	27
保證書	封底

警告

請務必遵守以下的警告以及組裝方法。若使用方法錯誤時，因恐會造成人員死亡或重傷等情形。

- **因恐意外事故發生。**
 - 使用本產品前，請詳閱本使用說明書並且遵循正確的組裝方法。
 - 只可由成人進行組裝作業。
- **因恐寶寶有不慎掉落的危險。**
 - 請務必將安全肩帶、安全腰帶、立體式股帶繫好再使用。
 - 請勿讓寶寶離開您的視線。即使繫上安全帶，寶寶仍然可能會站起來。請依寶寶成長狀態調節腰部安全帶。
 - 請勿讓寶寶站立於手推車上。
 - 請勿讓寶寶的後腦杓朝向手推車的前方，或者寶寶的頭躺在手推車的前方位置。
- **使用各可動關節部位時，因恐有夾傷寶寶手腳、車體撞及寶寶或使用本人等危險。**
 - 當使用者在開啟或收折手推車時，請勿讓寶寶靠近。
- **因恐手推車翻覆，使寶寶摔落受傷之虞。**
 - 當寶寶乘坐時，請務必讓寶寶的股間對準立體式股帶的位置。否則因恐使得手推車往後翻覆之虞。
 - 當使用於有高低落差、傾斜以及彎曲道路時，使用上請注意。
 - 請以步行的速度使用手推車。此產品不適用於緩步跑或者溜冰時使用。
 - 請勿讓兩名以上的寶寶同時乘坐或搭乘於座墊以外的地方。
 - 當寶寶乘坐時，請勿在置物籃或置物架以外的地方放置物品。請勿在把手懸吊物品。此外，請勿倚靠在把手上。懸掛包裹、配件或及任何物件於嬰幼兒手推車上，有機會令手推車不穩定及危害寶寶安全。
 - 請勿在樓梯、手扶梯等有高低落差的地方使用。
- **在坡道等地方，因恐手推車自行滑動或者翻覆，而導致寶寶有受傷之虞。**
 - 當寶寶正在乘坐時或準備起身時，請務必將車輪煞車器左右兩邊同時鎖上，並確認手推車不會滑動。
 - 當讓寶寶乘坐時或使用者在置放物品時，請勿過度相信煞車器。因路面狀態、構造功能及耐久性等之不同，因此煞車器未必能絕對煞住手推車。
 - 即使鎖上煞車器，也請勿讓寶寶離開您的視線範圍獨留於手推車內。
- **因恐失去平衡、看不到路面情況，而導致寶寶摔倒之虞。**
 - 當寶寶乘坐於車內時，請勿直接將手推車提起懸空。
- **因恐寶寶被安全帶纏繞導致窒息的危險。**
 - 請勿將帶有繩帶的產品環繞寶寶的頸部。
 - 安全肩帶及安全腰帶請務必一起使用，並調整到適合寶寶體型的位置。
 - 請勿從扶手下方將孩童放進手推車內。
- **因恐導致手推車收折時，而使得寶寶摔落或夾傷等危險發生。**
 - 使用手推車前，請確認左右兩側的開關鎖扣是否完全扣住。
- **當手推車在室外使用時，容易受到路面的溫度影響使得車內的溫度變高，因而導致寶寶身體受到傷害等危險。**
 - 夏季白天使用時，由於路面的溫度較高會使得手推車的溫度也變得較高，因此請避免長時間使用。
- **因恐導致手推車破損、事故或者寶寶受傷、意外事故之虞。**
 - 當寶寶體重達到15kg以上使用手推車，會導致手推車過度的磨損和壓力。
 - 若手推車發生故障或者異常，請立即停止使用。
 - 當使用手推車時，請勿過度施力。
 - 寶寶的腳請勿放置在除了腳踏板或雙腳支撐架以外的地方。
- **因恐導致手推車破損，而使得寶寶或使用人受傷之虞。**
 - 請勿讓寶寶乘坐於置物籃內。
 - 請勿讓寶寶站在置物架上。
 - 非本公司的附屬品或選購品，請勿使用。
 - 本公司維修人員外，請勿自行分解、安裝或改造。
 - 請勿讓兒童操作手推車。
 - 使用時，座椅縫製品請勿拆下。
 - 請勿在猛力撞擊或掉落後使用。
 - 請勿當成兒童玩具使用。
 - 請勿將本車用於寶寶乘坐之外的任何用途上。

注意

使用方法錯誤時，可能會造成使用人員受傷或者使得物品損壞等情形發生。

- 請務必定期檢查與保養。
- 使用前，請先確認手推車主體與座椅縫製品已正確安裝完成。
- 請適時替可動關節部位上油，並且務必使用塑膠製品用的潤滑油。
- 使用長時間未使用的手推車時，請務必進行檢查或維修後再使用。
- 即使是空車，也請勿將手推車放置於斜坡上或鄰近車道的人行道等危險場所。
- 請勿在螺絲或螺帽鬆動的狀態下使用。
- 塑膠零件、縫製品或者安全帶等部品若直接觸碰到寶寶的皮膚，有可能會有小磨擦而造成擦傷等可能發生。使用時請務必注意。
- 若手推車已經收折完畢且為自行站立狀態，請放置在兒童或寶寶不易靠近之處。請務必不要讓兒童或寶寶靠近。
- 經過排水孔時，請注意避免車輪卡在排水孔及路面的落差。
- 當寶寶乘坐手推車行進時，為了寶寶的安全，請以一般的步行速度行進（時速約4公里左右的速度）。
- 請勿將手推車推至沙地或泥濘處。（關節轉折處易因沙粒進入導致開關收納困難。）
- 框架處沾染沙粒或泥土時請勿置之不理。（關節滑動處易因沙粒進入導致開關收納困難。）
- 手推車是為了讓寶寶乘坐，避免造成損壞，請勿加裝任何市售零件。
- 請勿放置超過5kg的物品在置物籃內。重量過重將使手推車重心不穩，可能會引發危險。
- 若將物品、附屬物品或上述兩者放入手推車，可能造成手推車重心不穩。
- 請勿在公車上使用。本手推車之設計，並不是以公車上使用為目的。若在公車上使用本手推車，因恐轉彎、緊急煞車等原因，而有發生翻覆或意外事故之虞。
- 電車上使用的注意事項。本手推車之設計，並不是以電車上使用為目的。於電車中使用本手推車，因恐轉彎或緊急煞車等情況而有翻覆之虞。因此請務必使用煞車器，並且充分地注意使用方式，若發生意外，責任請由使用者自行承擔。
- 在電車等場所使用時，請勿強行上下車。手推車即使被電車的自動門夾住，也有可能未被感應到，因而造成寶寶受傷之虞。
- 請勿在積雪或是結霜的路面上使用。
- 風勢強勁時，請勿使用。
- 打雷時，請勿使用。
- 由於易造成塑膠部分變形而無法維持其原有功能，故請勿放置靠近火源處或炎夏高溫車內。
- 由於易導致手推車的車內溫度變高，故請勿在室內、靠近火源處或高溫場所等地方使用雨罩。
- 關於雨罩的使用，若為使用狀態時，請勿收折手推車。
- 請勿以腳踩踏置物網籃下方的本體支架，使手推車前方呈翹起狀態移動。否則可能會造成支架彎曲或折斷，或是置物網籃汗損或破損。
- 使用於落差大的地方時，請不要踩著置物籃下方腳管並且將車體前輪呈高舉狀態行走。因恐造成後部框架彎曲變形或斷裂，並且導致寶寶掉落等危險發生。
- 請勿用來搬運物品等。
- 本手推車僅限於寶寶乘坐。請勿用於其他用途使用。
- 請勿將兩輛手推車併在一起使用。
- 請勿做出其他可能導致手推車故障之行為。
- 家長、照護者請勿倚靠在手推車上。

○ 越過段差的場合，若寶寶在乘坐的狀態下，請注意可能被推倒的意外發生。

面對面的場合使用下，腳踩在手推車的腳踏板上，將手把向下輕壓，讓手推車越過段差處。



背面的場合使用下，將手把向下輕壓，同時抬起安全扶手，讓手推車越過段差處。



製品取出時

- 製品取出時，請務必進行各部位檢查工作。
- 部品有缺少、弄錯或者破損時，請與經銷商或者總代理連絡。
(請參閱封底「保證書」)
- 本說明書所使用的插圖、組裝等，為求簡單明瞭，並非與實品完全相同。
請以實際物品為主。

零部件名單

- 使用前，請先安裝遮陽篷。

〈主體〉

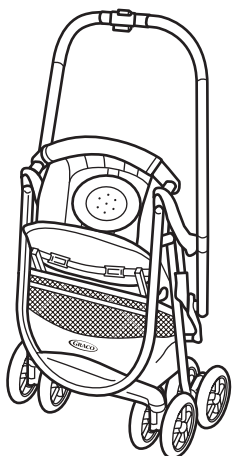

- 從紙箱裡取出時，本產品處於折疊狀態。手推嬰幼兒車的打開方式，請參閱P7。
- 製品取出時。手動車輪固定器及車輪煞車器於鎖定的狀態。手動車輪固定器、車輪煞車器的解除鎖定方法，請參閱P10、P11。

〈附屬品〉

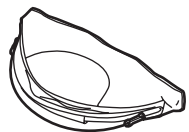

遮陽篷

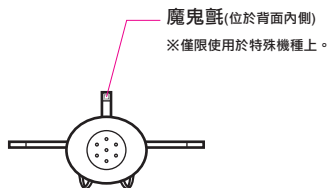

保護頭墊

(由紙箱取出時，已安裝於推車本體上。)



使用說明書
(本書)



警告

- 捆包的收納袋請放收置於孩童無法拿到的地方。因恐不慎遮住孩童口鼻導致窒息等危險發生。

各部位名稱

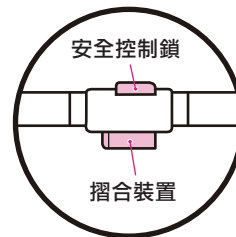

安全控制鎖

摺合裝置

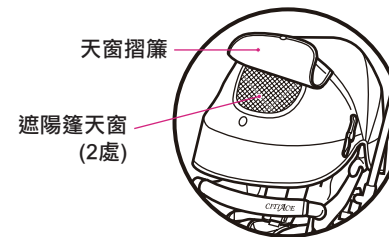

天窗摺簾

遮陽篷天窗
(2處)



保護頭墊

座席

按鈕式開放型扶手

扶手保護套

多用途攜帶旅行組
專用掛勾

多用途攜帶
旅行組收納袋

※僅使用於多用途攜帶旅行組
收納袋時。

遮陽篷

遮陽篷張板
(左右)

肩帶保護套

安全扶手

開關鎖扣

置物籃

車輪煞車器

腳踏板

車輪固定器

無段式平躺
調節器

無段式平躺
調節帶

車體型號記載處

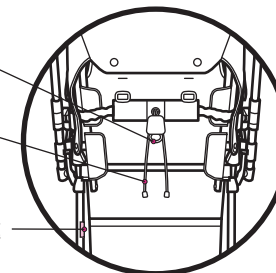

〈靠背背面〉

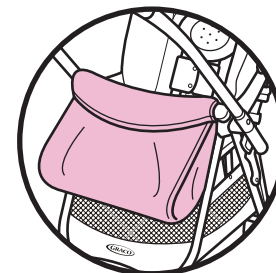

保護腳套
(收納於座席下方)

手推嬰幼兒車的組裝方法



警告

- 請由大人進行組裝動作。
- 當組裝時，請勿讓寶寶碰觸手推車或靠近手推車。因恐可動關節部位夾到寶寶手指、手腳或是嬰幼兒手推車碰撞寶寶身體，而使寶寶有受傷之虞。
- 請勿讓兒童操作嬰幼兒手推車。因恐導致跌倒或意外事故發生等危險。

組裝方法請參閱以下 ① 到 ④。

手推嬰幼兒車的開啟方法

手推嬰幼兒車的開啟方法請參閱 ① 到 ③。

小叮嚀

- 因捆包裝箱的關係，初次使用可能無法順利開啟的情況發生。請重複操作2~3次後再進行開啟。

①

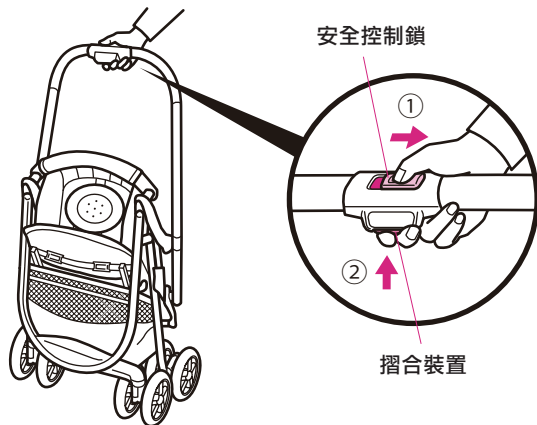

- ① 將控制開關鎖往圖示箭頭方向滑動。(顯示紅色)
- ② 施力於手把中央部位，將摺合裝置向上壓。

②

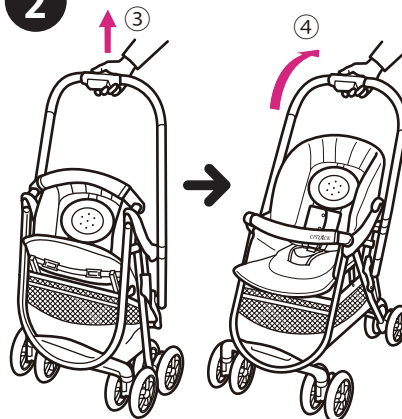

- ③ 將手推嬰幼兒車提高離開地面。
- ④ 朝圖示的方向，將手把向下壓到完全展開。

建議

若有難以使用單手開啟的情況，請用另一隻手握住安全護桿展開車體。



警告

- 開啟手推嬰幼兒車之際，請勿靠近箭頭①的部位，因恐可動關節部位夾傷手、手指等危險發生。

③

安全控制鎖 藍色

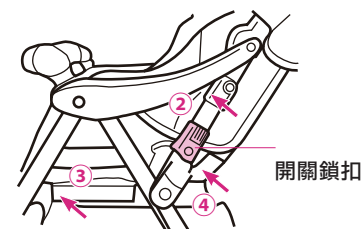
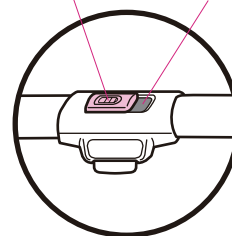

- ⑤ 鎖定安全控制鎖。(顯示藍色) 務必確認開關鎖扣已經鎖定。



警告

- 使用之前，請先確認開關鎖扣已完全降到底。否則恐導致嬰幼兒手推車收折，而使寶寶有摔落、夾傷之虞。



已下降狀態



未下降狀態



警告

- 開啟手推嬰幼兒車之際，請勿靠近箭頭②、③、④的部位，因恐可動關節部位夾傷手、手指等危險發生。

遮陽篷的使用方法

4

遮陽篷卡桿

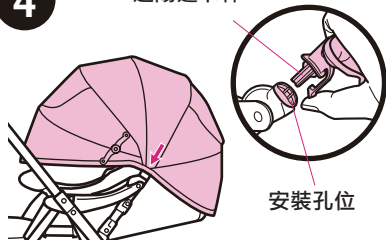

安裝孔位

安裝方法：

將遮陽篷卡桿(左右)嵌合車體的安裝孔位後，拉遮陽篷2~3次以便確認已經確實安裝完畢。

拆卸方法：

將遮陽篷卡桿往自身的方向扳動即可取下遮陽篷。

5

遮陽篷張板

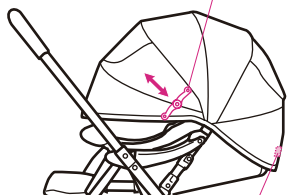

展開方法：

- ①解開魔鬼粘。
- ②遮陽篷往前方展開。
- ③將魔鬼粘往遮陽篷內部黏貼。
- ④將遮陽篷張板壓下固定。

(左右)

魔鬼粘

6

天窗摺簾

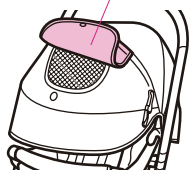

魔鬼粘

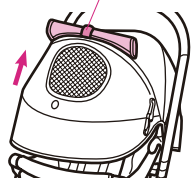

- ⑤座椅靠背為平躺時，遮陽篷後方的固定扣固定於座椅靠背後方的兩側。

※收起方法，請以開啟方法逆向上述步驟即可。

7

天窗摺簾

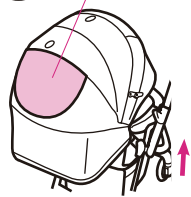

魔鬼粘

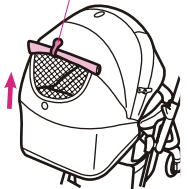

將天窗摺簾往上捲收，並且使用魔鬼粘固定住。

車輪固定器的使用方法（前輪）

行走於凹凸路面、坡道或傾斜處時，請將左右兩側的車輪固定器固定住。因恐手推嬰幼兒車傾倒時，使得寶寶會有受傷之虞。

8

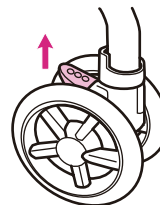

車輪固定器鎖定的方法：

請將固定器鎖桿輕微往上扳，即可鎖上車輪。(左右)

9

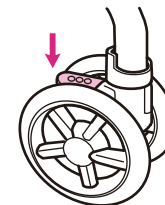

車輪固定器解除的方法：

請將固定器鎖桿往下押，即可解除鎖定。(左右)

背面行走
行進方向

對面行走
行進方向

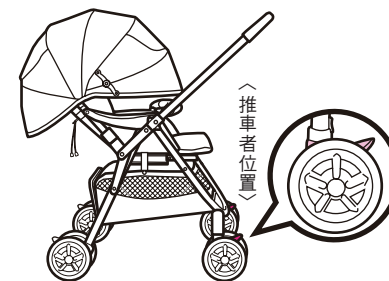
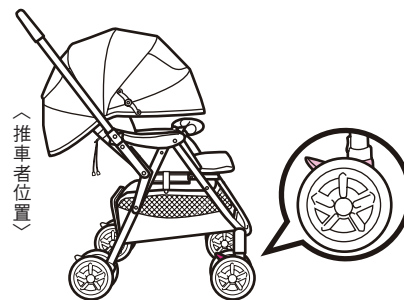

請特別注意！把手切換到手推嬰幼兒車對面或背面時，車輪的方向是不相同的。(雙向手把切換的使用方法，請參閱P15)

車輪煞車器的使用方法（後輪）

警告

- 當寶寶正在乘坐時或準備起身時，請務必將左右煞車器都鎖上。
- 當寶寶乘坐在手推車上時，請勿過度相信煞車器。因路面狀態、構造功能及耐久性等不同，因此煞車器未必能絕對停住手推嬰幼兒車。

注意

- 即使寶寶未乘坐在手推車上，當要離開手推嬰幼兒車時，仍然請將左右後輪煞車器都鎖上。

背面行走



車輪煞車器

對面行走



車輪煞車器

10

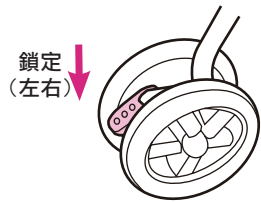

車輪煞車器的鎖定方法：

- 將推車者方向的後輪煞車器往下壓，即可鎖上車輪。（左右）
- 將手推車前後動一動，以確認後輪煞車器已鎖上。

11

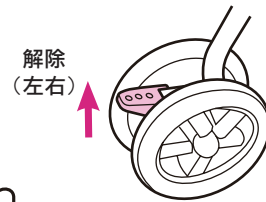

車輪煞車器的解除鎖定方法：

- 將後輪煞車器往上扳，解除鎖定狀態。（左右）

無段式平躺調節器的使用方法

警告

- 在寶寶乘坐的狀態下，若要將靠背倒下時，請先鬆開安全肩帶。
- 座椅靠背調整完成後，接著調整安全肩帶、安全腰帶的長度。安全肩帶、安全腰帶過鬆的話，即使繫上安全帶，寶寶仍然可能站起來，而使得寶寶有摔落之虞。
- 若要將手推車靠背向後平躺傾斜至最大角度時，請務必使用保護腳套。因恐孩童有滑落，夾在按鈕式開放型扶手與座椅之間而造成窒息之虞。

注意

- 請勿一邊推著手推嬰幼兒車，一邊調整座椅靠背角度。
- 在寶寶乘坐的狀態下，若要調整座椅角度時，請勿急速且大幅度地改變角度。
- 在寶寶乘坐的狀態下，若要將靠背倒下時，請確實扶住寶寶。

12

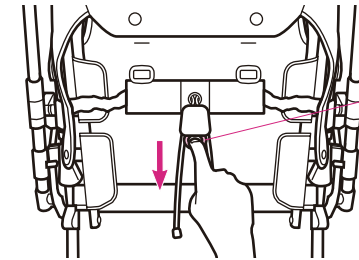

無段式平躺調節器

靠背平躺時：

- 將無段式平躺調整器往下拉，同時將座椅靠背往下躺。一邊拉著拉環，一邊將靠背往後倒，調整至適當的角度。

13

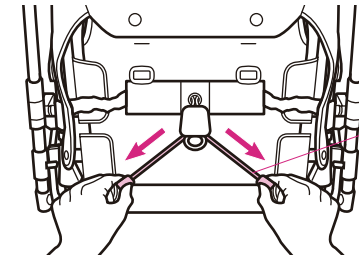

無段式平躺調節帶

靠背立起時：

- 請在寶寶不完全倚靠靠背支撐的狀態下，同時將無段式平躺調節帶往左右兩側拉。

五點式成長型安全帶的使用方法

警告

- 繫上安全帶之後，請確認左右兩側的安全帶已經調節至適合寶寶的寬鬆度。因恐安全帶過鬆會不慎繞住寶寶的頸部等危險發生。
- 扣上五點式成長型安全帶時，請注意不要夾到布料。若有發生時，請重新操作。使用不正確時，因恐寶寶可能會脫離安全帶而發生危險。
- 請依寶寶的成長情況來調整安全肩帶、安全腰帶。安全肩帶、安全腰帶過鬆時，即使繫上安全帶寶寶仍然可能站起來，而使得寶寶有摔落之虞。

14

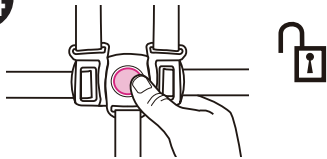

按下安全帶鎖扣組按鈕，卸下安全帶扣。

15

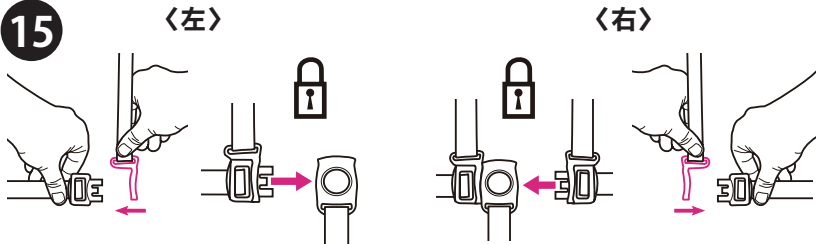

- 將安全肩帶扣入安全腰帶。
 - 將安全腰帶插入安全帶鎖扣組。
- 另一側安裝方法相同。

16

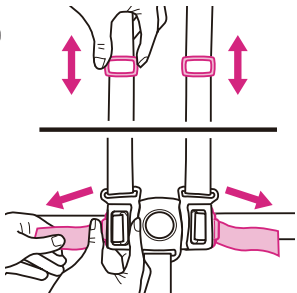

使用安全帶調節環調整安全肩部及安全腰部的長度。

安全腰帶的長度，以安全腰帶與寶寶之間可容納成人4隻手指頭的寬鬆度為適當。

安全肩帶的調節方法，請參閱P14。

安全肩帶的高度調節方法

警告

- 依寶寶的身形去選擇肩帶固定器並且安裝於適當的肩帶導孔內。
- 因恐安全肩帶過鬆會不慎繞住寶寶的頸部而發生危險。
- 使用肩帶保護套時，請務必扣上固定扣。

17

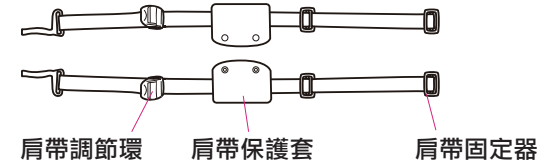

18

較低的肩帶導孔

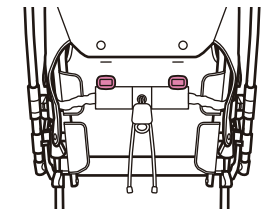
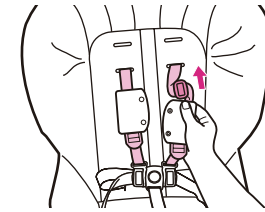

上方的肩帶導孔

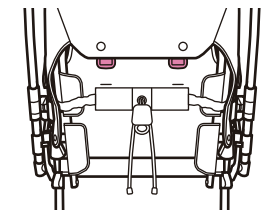
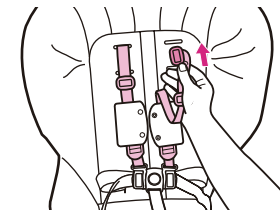

- 選擇最接近寶寶肩膀高度的肩帶導孔，將肩帶固定器穿過肩帶導孔內以進行安全肩帶的安裝。
- 務必將肩帶固定器穿過靠背板的肩帶導孔，才算安裝完成。安裝後，請將安全肩帶往自身方向拉2~3次，以確實確認安裝無誤。
- 將肩帶固定器穿過肩帶保護套。

- 將肩帶保護套對齊孩童胸部的中央部位，並扣上固定扣。
- 安全肩帶安裝完成後，請移動安全肩帶調節環做調整。使安全肩帶貼緊嬰兒的身體即可。(建議安全肩帶與嬰兒的距離為大人的1隻手指為宜)
- 使用保護頭墊時，請安裝與安全肩帶同一個肩帶導孔內。(請參閱P17)

兩對面切換手把的使用方法



警告

- 切換手把時，注意避免夾到寶寶的手指或手腳。
- 請勿在坡道切換手把。嬰幼兒手推車可能會意外滑動、翻覆，而使寶寶摔落。
- 請勿一邊推著嬰幼兒手推車，一邊切換手把。

19

雙向手把切換拉柄
(左右)

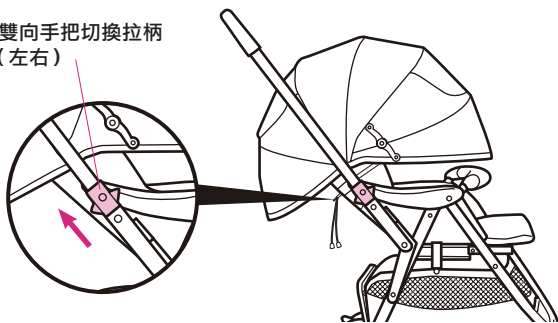

① 一邊將雙向手把切換拉柄（左右）往上拉。

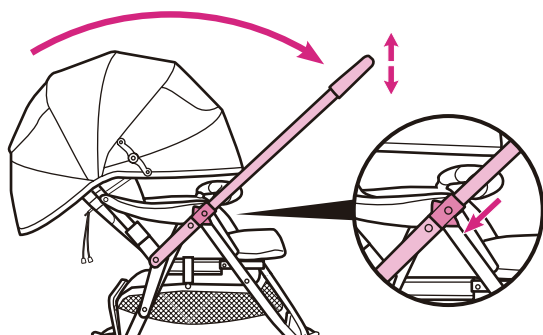

- ② 一邊切換手把的方向。
- ③ 雙向手把切換拉柄扣上卡榫。（左右）
- ④ 將手把上下動一動，確認已扣上卡榫。

按鈕式開放型扶手的開啟方法



警告

- 按鈕式開放型扶手並非固定寶寶所設計，請務必使用五點式安全帶。

20

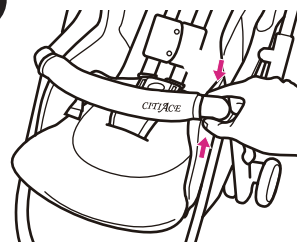

① 按住開放型扶手的鎖定鈕的內外兩端。

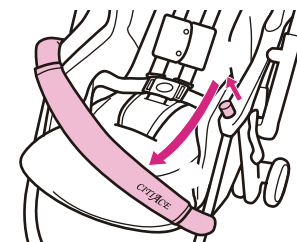

② 將開放型扶手往前抽出。
③ 將開放型扶手往下放。

雙腳支撐架的使用方法

- 雙腳支撐架適合寶寶睡覺時使用，保持舒適的姿勢。
- 當座椅角度在平躺狀態時，請使用雙腳支撐架。

21

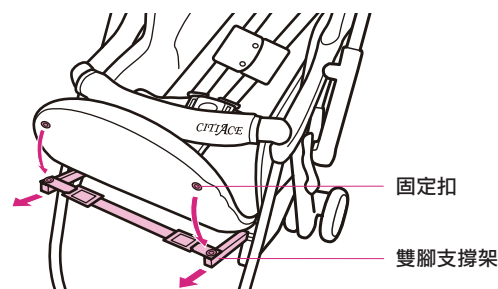

座席座部向上翻起，將雙腳支撐架拉出，並且扣上固定扣。

保護頭墊的使用方法

22

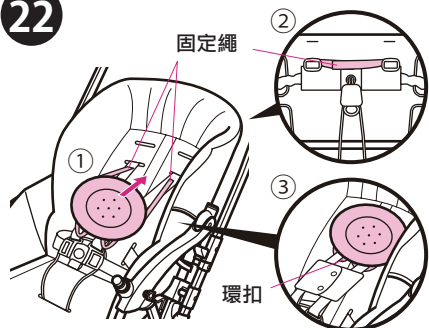

- ①將保護頭墊的固定繩穿過肩帶導孔。
- ②在車體背後黏上魔鬼粘。
- ③將安全肩帶穿過保護頭墊下方的環扣。
- ④請務必依寶寶頭部的位，進行調整保護頭墊安裝位置。

若要拆卸，請使用反順序。

置物籃／加大置物籃的使用方法

警告

- 將物品放在置物籃或加大置物籃時，請盡可能對嬰兒車施加均等負載的方式予以放置，且勿將無法收納的物品放入置物籃內。以防操作性不佳，造成嬰兒車翻倒，而導致寶寶受傷。
- 勿讓寶寶坐在置物籃或加大置物籃上。以防嬰兒車破損，

注意

- 請勿將重量5kg 以上的物品放在置物籃或加大置物籃中。
- 勿將銳利形狀的物品放入置物籃。以防置物籃受損。
- 收折嬰兒車時，請先取出物品。
- 請用手抬高加大置物籃的背板後再放下。

23

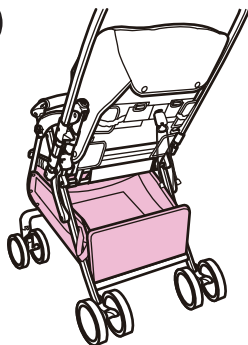

〈使用置物籃時〉

請在此狀態下，作為置物籃之用。
(物品重量未滿5kg)

警告

- 勿將寶寶放在置物籃上



24 〈使用加大置物籃時〉

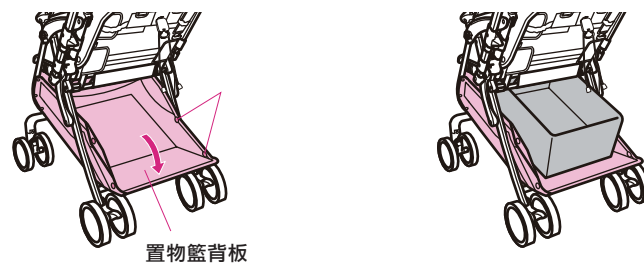

置物籃背板

用雙手卸除加大置物籃的固定扣，
放下置物籃背板。

使用加大置物籃時，可放置購物籃。
(物品合計重量在5kg以內)

警告

- 請勿讓寶寶坐在置物籃或加大置物籃上。
- 請勿將瓶罐等易倒物品，直接放在加大置物籃中、且切勿堆放物品。以防朝後方掉落，而造成使用者受傷、或誤踩物品而跌倒。
- 請注意，物品容易在傾斜或有高低差之處滑動。以防使用者受傷或跌倒。



注意

- 使用購物籃時，請放入置物籃的最底處後再使用。
- 請勿勉強放入尺寸或形狀不合的購物籃。以防故障。
- 拉開加大置物籃的背板時，請用雙手拆開固定扣。否則將造成產品破損。

25 收折加大置物籃時

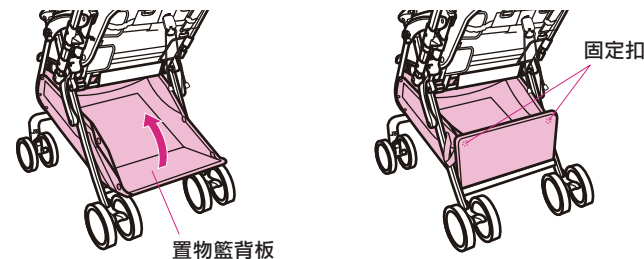

置物籃背板

固定扣

立起加大置物籃背板，將側面的面料放入其中後，扣上固定扣。

〈關於多用途攜帶旅行組專用收納袋〉

注意

- 請勿將物品置於多用途攜帶旅行組專用收納袋中。



多用途攜帶旅行組收納袋

保護腳套的使用方法

26

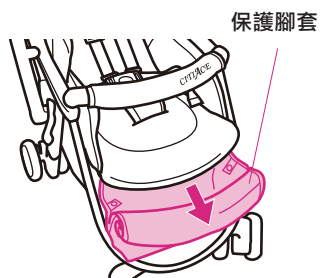

將儲放在座席前下方的保護腳套拉出。

27

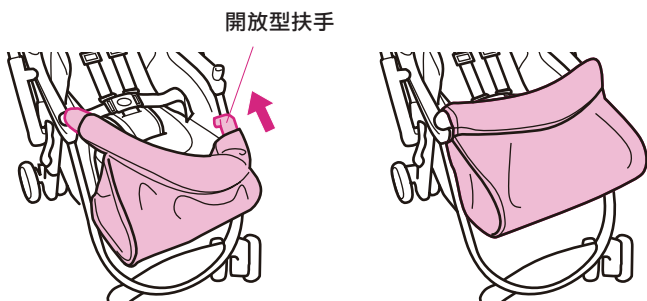

先將開放型扶手打開（請參閱P16）。將保護腳套的前端穿過開放型扶手。

28

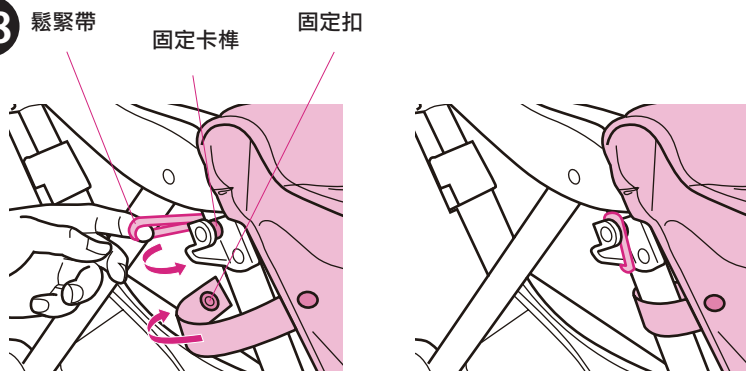

將鬆緊帶以及固定扣固定在手推嬰幼兒車的兩側，如左圖。

手推嬰幼兒車的收折方法

警告

- 當寶寶碰觸手推車或靠近手推車時，請勿收折或開啟車體。因恐可動關節部位夾到寶寶手指、手腳或嬰幼兒手推車碰撞寶寶身體，而使得寶寶有受傷之虞。
- 請勿讓兒童操作嬰幼兒手推車。因恐導致跌倒或意外事故發生等危險。

注意

- 請將安全肩帶、安全腰帶扣入立體式股帶扣組後，再收折手推嬰幼兒車。因恐有使立體式股帶扣破損之虞。

〈準備〉收折手推嬰幼兒車之前

29

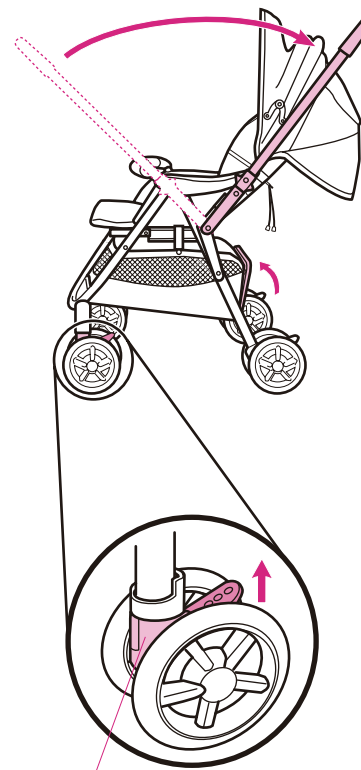

- (1) 若有使用雨罩，請將雨罩取下。
- (2) 將手把切換至背面。（請參閱P15）
- (3) 置物網籃裡的物品取出。
- (4) 將置物架後方縫製品收起，並扣上固定扣。（請參閱P18）
- (5) 豎直靠背。（請參閱P12）
- (6) 鎖定後輪煞車器。（請參閱P11）
- (7) 收起遮陽篷。（請參閱P9）

- (8) 鎖定前輪固定器。（請參閱P10）

前輪固定器

30

安全控制鎖

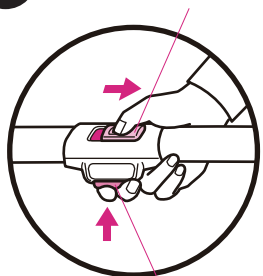

摺合裝置

- ①請將控制開關鎖往圖示箭頭方向滑動。(顯示紅色)
- ②施力於手把中央部位，將摺合裝置向上壓。



建議

若有難以使用單手開啟的情況，請用另一隻手握持開放型扶手展開車體。

31

卡嗒!

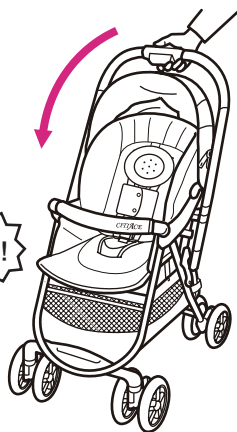

- ③將手推嬰幼兒車輕輕抬起，往圖示的箭頭方向收折，直到聽見“卡嗒”聲。

32

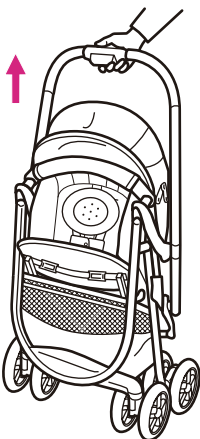

- ④放開安全控制鎖及摺合裝置。
• 開關鎖扣會自動滑向鎖定位置。

- ⑤將手推嬰幼兒車向上抬，確定不會開啟。

座椅縫製品的拆卸方法



警告

請勿讓寶寶乘坐於取下座椅縫製品的手推車上。因恐導致手推嬰兒車損壞，或導致使用者、寶寶受傷等意外發生。

〈準備〉• 請先將遮陽篷拆卸後再進行。(請參閱P9)

33

〈扶手保護套的拆卸方法〉

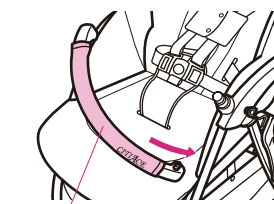
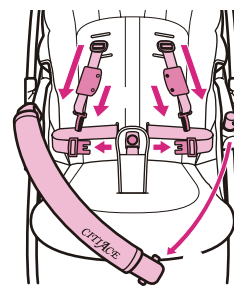

扶手保護套

- ①打開開放型扶手。(請參閱P16)
- ②取出扶手保護套。
- ③按下扣座解開鈕，卸下安全肩帶及腰帶。
- ④將肩帶保護套抽出。
- ⑤取出安全肩帶。(請參閱P14)

34

固定扣

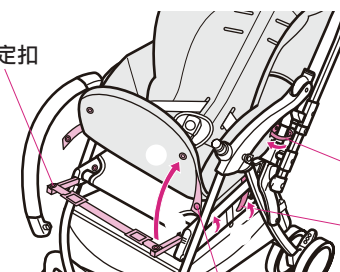

織帶固定扣

織帶固定扣

魔鬼粘

- ⑥解開座椅縫製品下方的固定扣。(當雙腳支撐架有使用時)
- ⑦解開座椅縫製品下方兩側的織帶固定扣。
- ⑧解開座椅縫製品兩側的織帶固定扣。
- ⑨解開座椅縫製品下方兩側的魔鬼粘。

35

座椅縫製品後方兩側的固定扣

靠背背面兩側的織帶固定扣

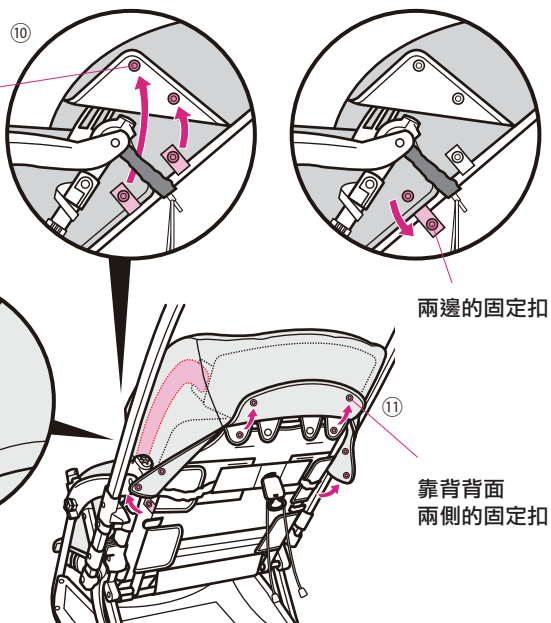

兩邊的固定扣

靠背背面兩側的固定扣

- ⑩ 解開座椅縫製品後方兩側的固定扣（4處）與兩邊的固定扣（2處）。
- ⑪ 解開靠背背面兩側的固定扣，將上方的縫製品向上翻開。
- ⑫ 解開織帶固定扣（2處）。

36

保護坐墊

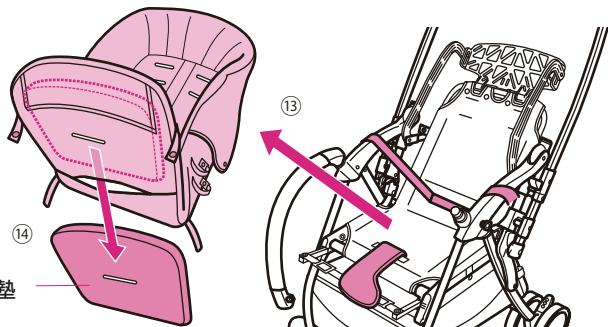

- ⑬ 取出安全腰帶及立體式股帶後，即可取下座椅縫製品。
- ⑭ 將座席內側的保護坐墊取出。

座椅縫製品的安裝方法

注意

- 要單獨使用手推車時，應先將立體式股帶穿過坐墊的股帶導孔再使用。
- 要將手推車當作多用途攜帶旅行組使用時，應先從坐墊的股帶導孔抽出立體式股帶後再使用。（僅限於需使用揹巾與保護坐墊時）

37

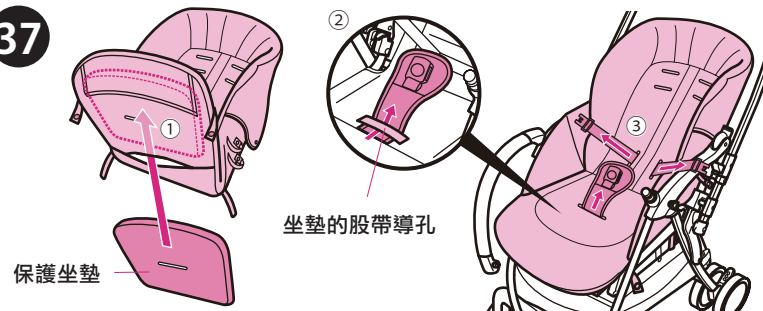

保護坐墊

坐墊的股帶導孔

- ① 安裝座席內側的保護坐墊。
- ② 確認立體式股帶已穿過坐墊的股帶導孔。
- ③ 將立體式股帶及安全肩帶穿過座椅縫製品的導孔。

38

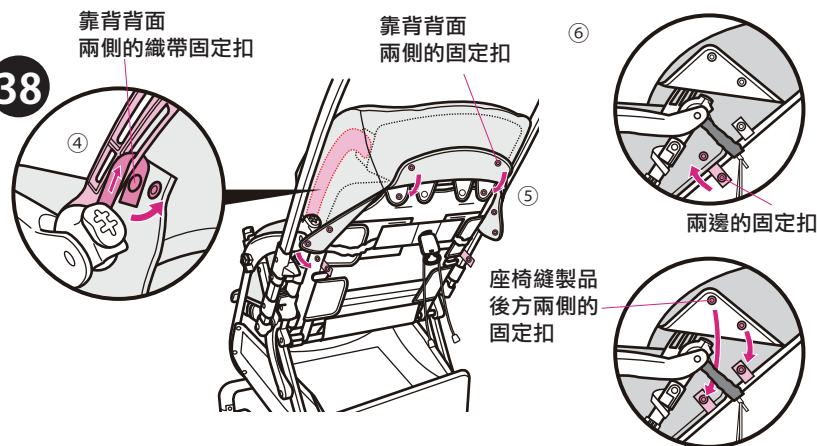

靠背背面兩側的織帶固定扣

靠背背面兩側的固定扣

兩邊的固定扣

座椅縫製品後方兩側的固定扣

- ④ 穿過織帶固定扣（2處），並且扣上。
- ⑤ 扣上靠背背面兩側的固定扣。
- ⑥ 扣上座椅縫製品後方兩側的固定扣（4處）與兩邊的固定扣（2處）

39

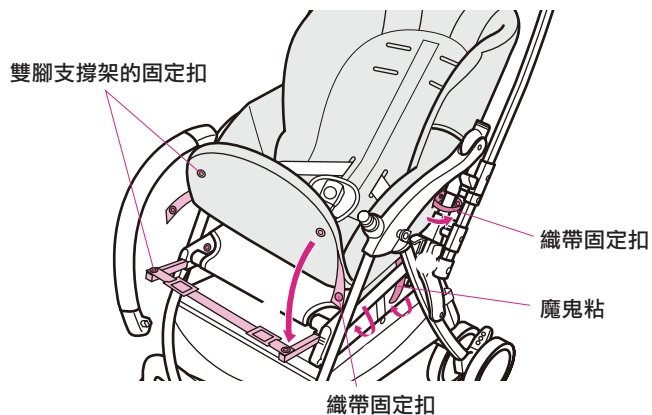

- ⑦將座椅縫製品下方兩側的魔鬼粘貼上。
- ⑧扣上座椅縫製品兩側的織帶固定扣。
- ⑨扣上座椅縫製品下方兩側的織帶固定扣。
- ⑩扣上雙腳支撐架的固定扣。(當雙腳支撐架有使用時)

40

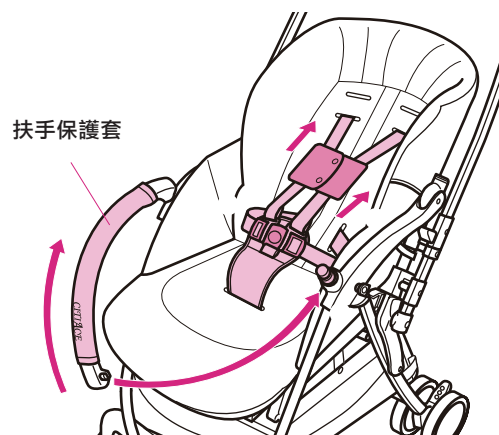

- ①安裝安全肩帶。(請參閱P14)
- ②安裝肩帶保護套。
- ③將安全肩帶、安全腰帶扣於固定扣組。
- ④穿上扶手保護套。
- ⑤扣上開放型扶手。

〈座椅縫製品安裝之後〉· 組裝遮陽篷。(請參閱P9)

日常簡易保養

請定期檢查手推嬰幼兒車的安全性，是否有螺絲鬆脫或部品破損的狀況發生。若有需要更換或者維修，請與經銷商或者總公司連絡。(請參閱P27)

警告 若發現縫製品產生破損或異常現象，請立即停止使用，並請務必要聯繫維修中心進行檢查及維修。

注意 縫製品已經通過了嚴格的測試，不表示掉色或者褪色的事情將不會發生。

縫製品的清洗方法

清洗時，請注意以下事項。

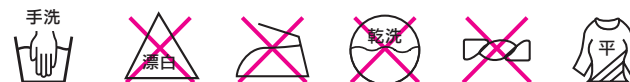

遮陽篷、安全肩帶、立體式腰帶、置物網籃的清洗方法：

- 請勿整件放進洗衣機裡清洗，請按照下述要領清洗。
- ◎水溶性污垢(如果汁、唾液、尿液等)的情況：
用40度左右的熱水將毛巾浸濕，輕輕擰乾後充分擦拭污垢處。再以乾毛巾充分擦拭水份後再置於陰涼處自然晾乾。
- ◎非水溶性污垢(如牛奶、油脂、沙拉醬等)的情況：
首先將中性洗潔劑溶解在40度左右的熱水中，再使用刷子或海綿輕輕刷洗污垢處。再用冷水或溫水洗掉中性洗潔劑，用乾毛巾充分擦拭水份後置於陰涼處自然晾乾。

車體的保養方法

【框架及車輪的保養方法】

- ◎請勿對黏附在車輪上的泥土、灰塵等置之不理。務必使用濕毛巾等物品擦拭乾淨。
- ◎車輪屬於消耗品。當車輪的厚度磨損掉了5mm左右時，請向本公司維修中心聯繫更換。(須支付費用)

【螺絲、螺帽類的保養】

- ◎請經常檢查螺絲、螺帽是否有鬆動，當發現鬆動時請盡速鎖緊。

【添加潤滑油】

- ◎請適時地在可動關節部位注入潤滑油。並請使用塑膠用的潤滑油。
- ◎在注油之前，請先去除泥土及灰塵，並將水分擦拭乾淨。
- ◎注油時，請在每個部位注入2~3滴左右。

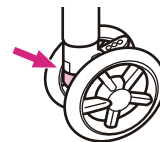

注意 車架及車輪黏附泥土及灰塵時容易發生故障，故發現此情況時請停止使用。
擦拭泥土及灰塵時請勿使用稀釋液或揮發性的溶劑。

保固與售後服務

〈保固事宜〉

- 於品質保證期間內（自購買日起1年內），由於零件短少、加工不良等可歸責於本公司者、依照使用說明書及注意事項並且在正常使用狀態下故障者，根據保固規定提供免費修繕服務。

自購買日起已超過3年之產品，雖仍受理修理，但產品修理部位以外之品質，則恕不保證。此外，已停產之產品，可能因修理所需零件已無庫存而無法修理。（零件之保有期間為停產後3年期間。即使於3年內，零件之顏色、布料之花樣等方面，亦有可能無法符合您所指定的，敬請見諒。）

〈售後服務事宜〉

- 使用中發生故障等情況，或檢查中發現時，需要更換零件或修理時，各部位之固定部位發生鬆動或異音、零件缺損或車輪轉動有異常時，以及感覺到其他異常時，請停止使用，並確認產品名稱、型號（請參閱P6）後，向本公司維修中心聯絡。

維修服務中心聯絡方式

台灣愛普力卡股份有限公司 維修服務中心
連絡電話：(03) 6561261
服務地址：新竹縣竹北市福興路885號

保管方法

- 請將主體放入塑膠袋內，保管在沒有陽光直射的陰涼場所。
- 請勿在上面放置重物、施加壓力的狀態下保管。恐造成故障或變形。



注意

- 為避免遮陽篷變形，請勿橫倒手推車或放置重物在車上。且避免放置在高溫的場所裡做保管。
- 請勿置於火源附近、勿在大熱天下放置於高溫車內。恐易使塑膠零件變形、無法維持性能。

廢棄方法

- 請依照各區域的廢棄物處理方式做處理。
- 為維護地球環境，請勿隨意放置丟棄。

MEMO