



多用途攜帶旅行組

Carry Travel System



使用說明書

非常感謝您購買此產品。

此產品適用於出生後1個月~36個月，體重15kg以下的嬰幼兒。Carry Travel System為1個寶寶使用的揹巾結合手推車的多用途攜帶旅行組，讓您無須另外將嬰幼兒抱起，即可輕鬆將嬰幼兒連同揹巾置於手推車上或抱離手推車。揹巾可用於新生兒直立式懷抱與直立式懷抱。

※本說明書所敘述的出生後1個月，指的是母親懷孕37周以上，出生時體重超過2.5公斤以上，出生超過1個月的嬰幼兒。

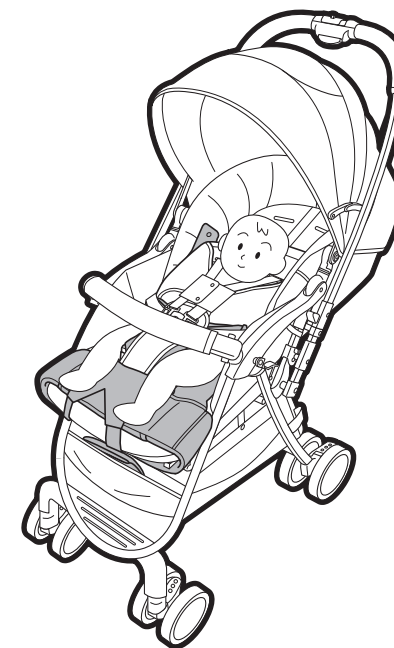

新生兒直立式懷抱



直立式懷抱

- 使用前，請詳細閱讀手推車使用說明書、揹巾使用說明書，以及Carry Travel System使用說明書（本書）並正確使用。使用後，請妥善保管此書。
- 請勿使用本說明書內容以外的方法操作本產品。不僅無法充分發揮本產品的功能也十分危險。
- 單獨使用手推車或揹巾時，請依照各別使用說明書所記載的方法使用。

目錄

前言

使用前的注意事項	1
嬰幼兒的使用期間	
本說明書的標示	
使用上請注意	2
警告／注意	
手推車(GRACO)／各部位名稱	3
手推車(Aprica)／各部位名稱	4
揹巾／各部位名稱	5

直立式懷抱（寶寶頸部安定後）

使用新生兒直立式懷抱、直立式懷抱揹巾時的安裝方法	6
讓嬰幼兒乘坐手推車的方法	8
以揹巾將手推車上的嬰幼兒抱起	9
將揹巾上的嬰幼兒置放於手推車內的方式	12
使用保護腳套時讓嬰幼兒乘坐的方法	14

香港進口商、委製商：

Newell Rubbermaid Asia Pacific Limited
Unit 806, 8/F, Houston Centre, 63 Mody Road, Tsimshatsui,
Kowloon, Hong Kong TEL: +852-2665-9175
Email: graco_hkgcs@Newellco.com

進口商：

台灣愛普力卡股份有限公司

總公司營業部 地址：新竹縣竹北市台元街28號5樓之3
電話：(03)5525688 傳真：(03)5525690

維修服務中心 地址：新竹縣竹北市福興路885號
電話：(03)6561261 傳真：(03)6561267

信箱：0800@aprica.com.tw 統一編號：22662003

網址：http://www.gracobaby.com.tw

NWL00491056C

使用前的注意事項

使用前，請先詳閱本書、手推車使用說明書，以及揹巾使用說明書，並正確地使用。

- 手推車與揹巾請搭配同品牌（Aprica、GRACO）產品使用。
- 請確認手推車與揹巾上附有Carry Travel System標章（CTS標章）。未附有此標章之產品，無法使用Carry Travel System。
- 手推車與揹巾的品牌（Aprica、GRACO）不同時，請參閱附於揹巾產品包裝內的Carry Travel System使用說明書。
- 本說明書所使用的插圖、組裝等，為求簡單明瞭，並非與實品完全相同。請以實際物品為主。



CTS標章

嬰幼兒的使用期間

- SG標章的適用對象為使用時期在紅線範圍內者。使用時期在黑線範圍內者（如GRACO手推車、新生兒起至頸椎安定前使用Roopoo Zero CTS揹巾之新生兒專屬懷抱包巾、出生14天起至1個月左右使用新生兒直立式懷抱狀態下的嬰幼兒）則不在適用對象內。

參考月齡	0個月 14日	1個月	4個月	7個月	24個月起	36個月起	參考體重
手推車 (GRACO)	1個月起 (36個月大左右為止)						15kg以內
手推車 (Aprica)	1個月起 (36個月大左右為止)						15kg以內

參考月齡	0個月 14日	1個月	頸椎安定(4個月)	7個月	24個月起	36個月起	參考體重
新生兒專屬懷抱包巾	新生兒(體重2.5Kg)~頸椎安定前(體重7Kg)						頸椎安定前
揹巾	新生兒直立式懷抱 (嬰幼兒為面向使用者)	出生14天起(體重3.5Kg)~頸椎安定前(體重7Kg)					頸椎安定前
	直立式懷抱	頸部安定起 (至36個月止)					15kg以內
	前向式懷抱 (註)	腰部安定起(至24個月止)					13kg以內
	後揹式 (註)	頸部安定起 (至36個月止)					15kg以內

標示（註）為不可當作多用途攜帶旅行組使用之揹巾模式。

※年齡及體重為參考數字，請依嬰幼兒實際成長狀態使用本揹巾。

※因使用者體型差異或冬天穿著厚重衣物等因素，有時可能造成無法使用本產品。

關於本書的標示

- 「警告」、「注意」、「禁止」等符號是預測您未遵守注意事項的情況下，依據危害、損害的嚴重性來作區分。標示所表示的內容十分重要，請您務必遵守。

警告 使用方法錯誤時，可能會造成人員死亡或重傷等情形。	禁止 請勿操作本說明書所禁止的行為。
注意 使用方法錯誤時，可能會造成人員死亡或重傷等情形。	建議 使用產品時的便利小建議。

使用上請注意

- 為避免意外事故發生，使用前請務必詳閱使用說明書，並且正確地使用。



使用方法錯誤時，可能會造成人員死亡或重傷等情形。

如在不穩定的場所進行，可能導致嬰幼兒跌落。

需將嬰幼兒連同揹巾一併安置於手推車上時，請務必在安全的場所進行。



需將嬰幼兒連同揹巾一併自手推車中抱起時，請務必在安全的場所進行。

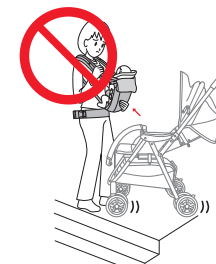

揹巾若卡到車輪，手推車可能因此翻覆。

揹巾的肩部安全揹帶、腰部安全帶請務必收納至多用途攜帶旅行組收納袋裡。



因恐嬰幼兒有被安全帶纏繞導致窒息的危險。

揹巾的肩部安全揹帶、腰部安全帶請務必收納至多用途攜帶旅行組收納袋裡。



如肩部安全揹帶鬆脫，可能導致車輪卡住等事故。

請勿在多用途攜帶旅行組收納袋內放置其他物品。



可能導致嬰幼兒受傷。

揹巾肩部安全揹帶固定扣、調整式固定扣、腹部固定扣、腰部固定扣請務必確實扣牢。



可能導致嬰幼兒跌落或其他意外事故。

請將肩部安全揹帶正確安裝於新生兒專屬懷抱包巾的肩部安全揹帶套固定帶上。



可能導致嬰幼兒受傷。

解開揹巾肩部安全揹帶固定扣時，請務必扣緊肩部安全揹帶套固定扣。

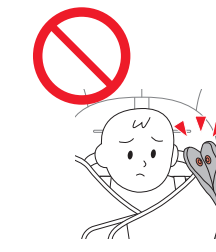

手推車(GRACO)／各部位名稱

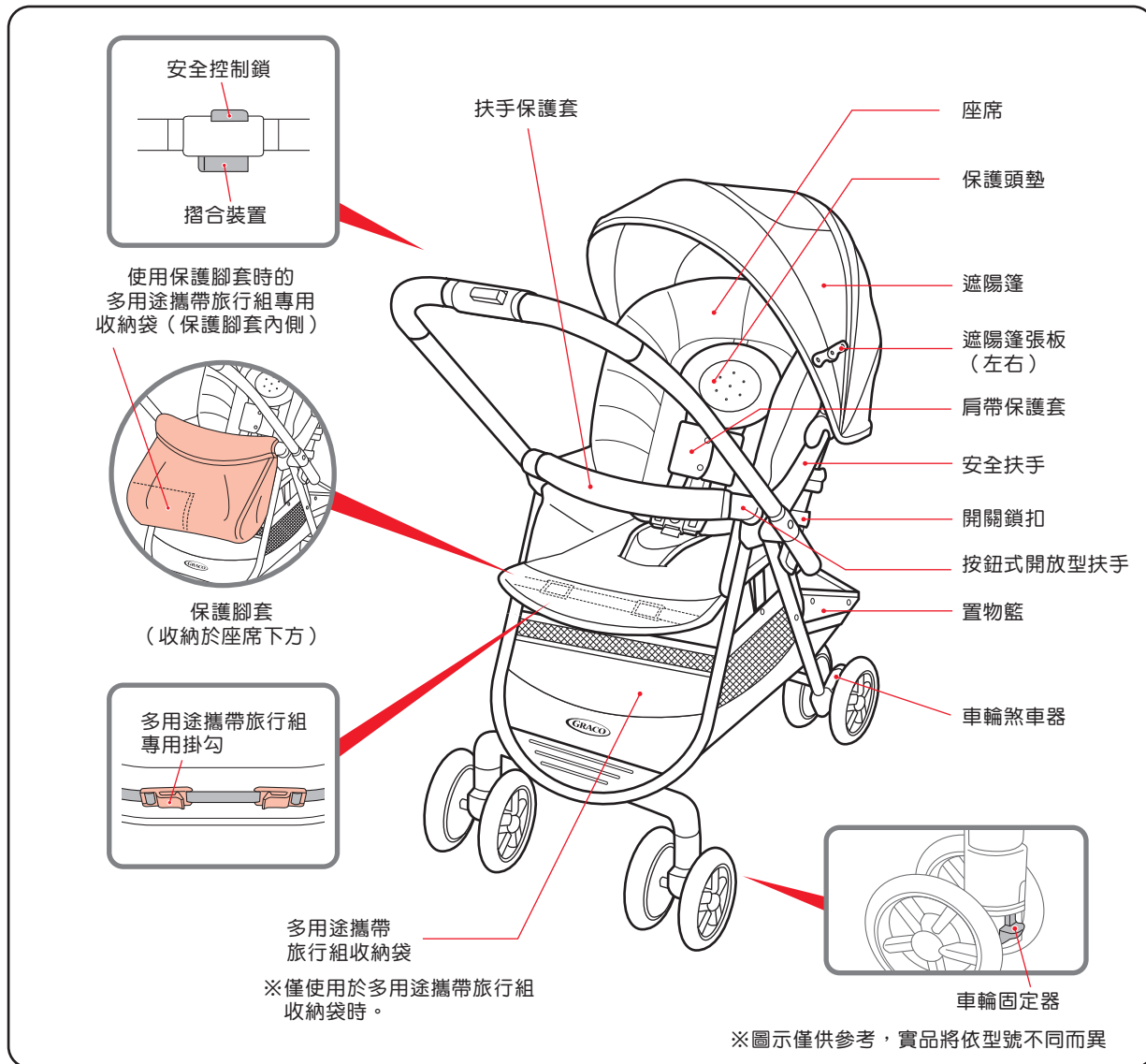

手推車(Aprica)／各部位名稱

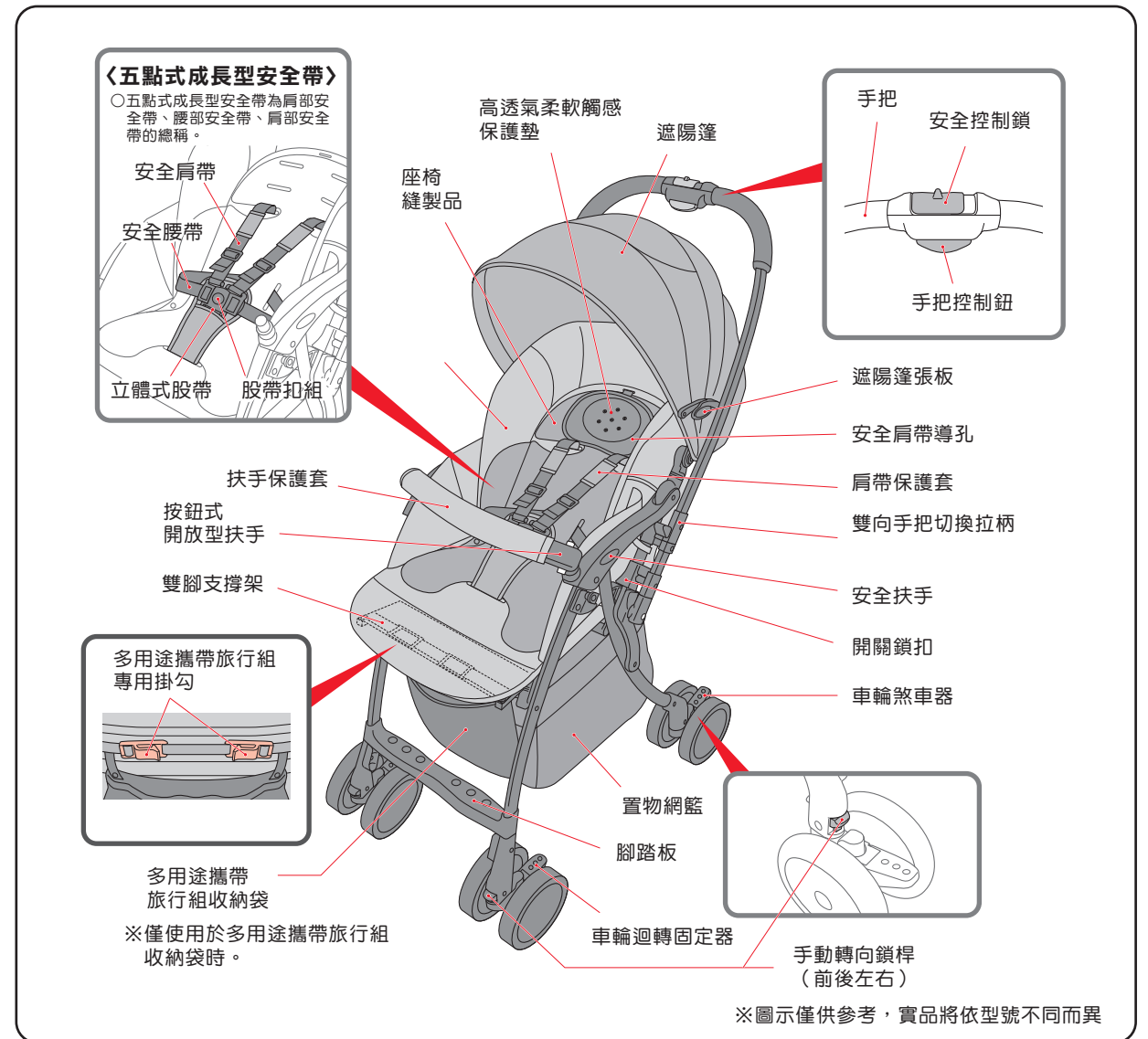

※以下配件的規格將依據購買的手推車款式（GRACO或Aprica）而異。

（GRACO）

• 固定扣

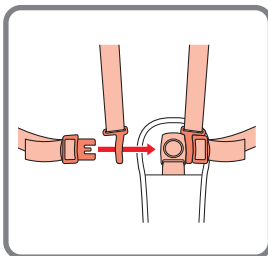

• 肩帶保護套

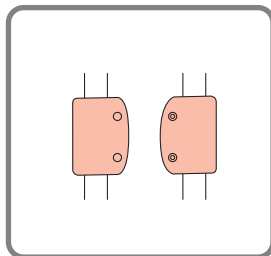

• 多用途攜帶旅行組
收納袋

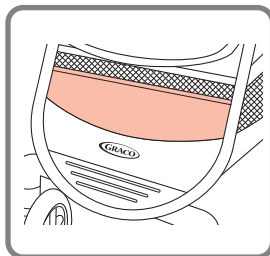

• 使用保護腳套時的
多用途攜帶旅行組專用
收納袋（保護腳套內側）

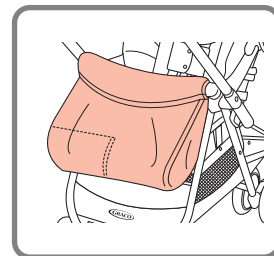

（Aprica）

• 固定扣

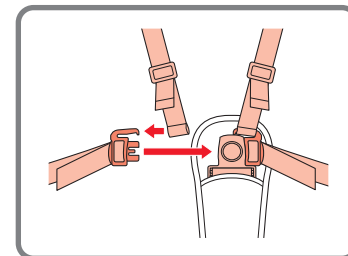

• 肩帶保護套

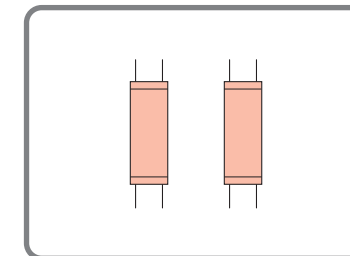

• 多用途攜帶旅行組收納袋

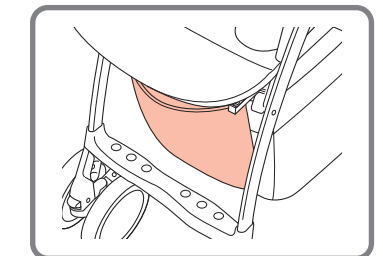

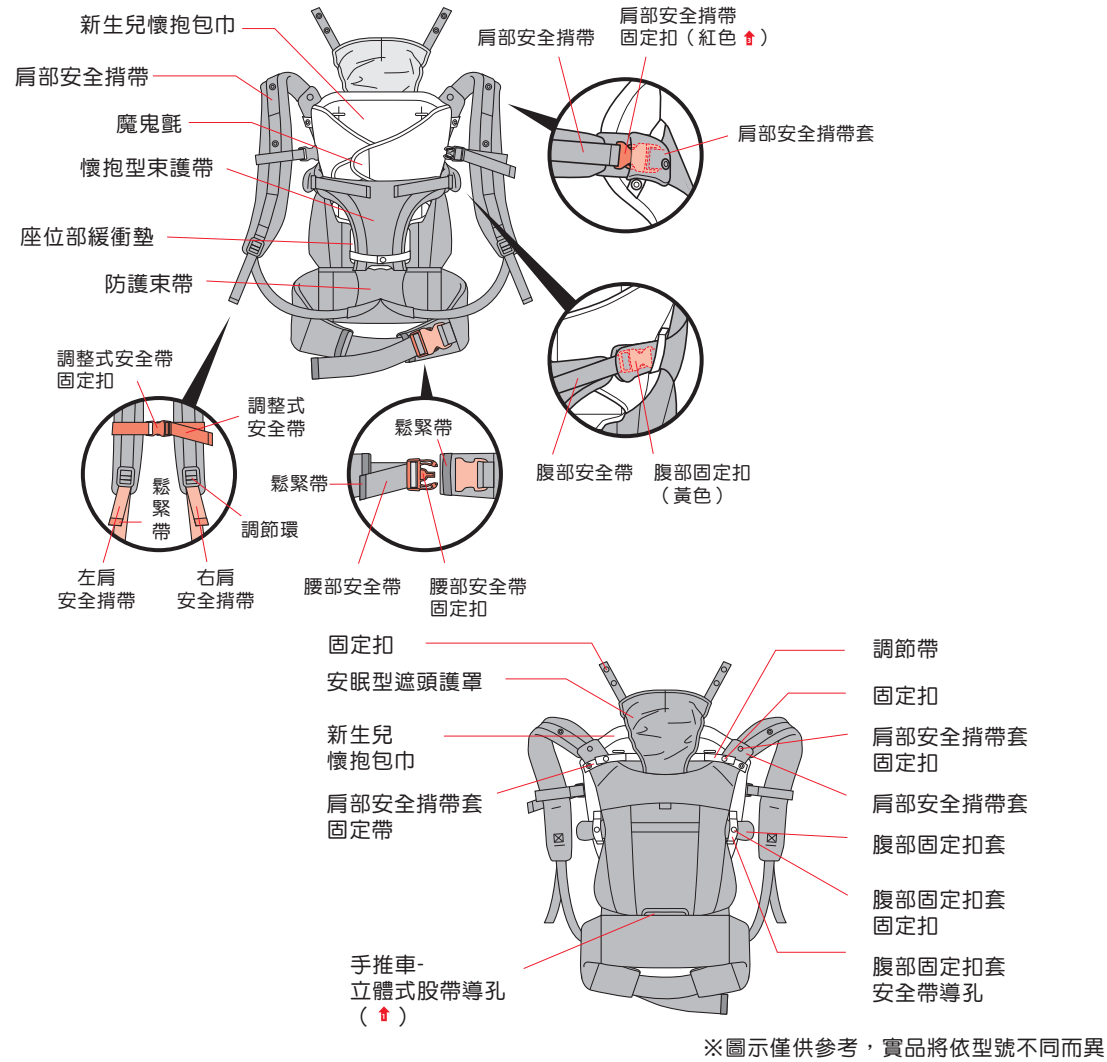

〈手推車的準備〉

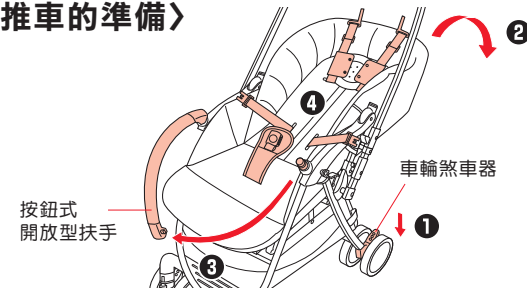

- 1 鎖上手推車後輪車輪煞車器（左右）。
- 2 將靠背往後平躺。
- 3 打開手推車的按鈕式開放型扶手。
- 4 解開肩帶保護套上的固定扣、安全肩帶、安全腰帶、立體式股帶，向外側攤開。

〈新生兒直立式懷抱狀態時〉

- a 解開雙腳支撐架左右兩側的固定扣。
- b 解開座椅內側左右兩邊的織帶固定扣。
- c 解開座椅內側左右兩邊的織帶魔鬼氈。
- d 將立體式股帶由座椅的立體式股帶導孔中抽出，並從底座坐墊的股帶導孔拆下。
- e 將立體式股帶穿過座椅的立體式股帶導孔，固定雙腳支撐架左右兩側的固定扣。
- f 扣上座椅內側左右兩邊的織帶魔鬼氈。
- g 扣上座椅內側左右兩邊的織帶固定扣。
- h 扣上雙腳支撐架左右兩側的固定扣。

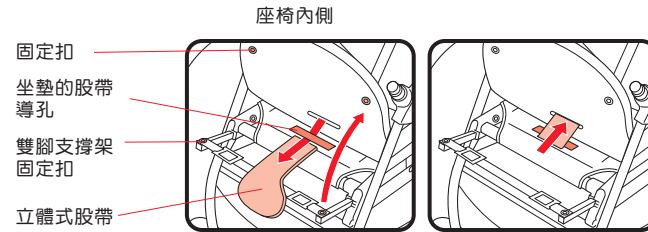

〈直立式懷抱狀態時〉

- 將立體式股帶穿過底座坐墊的股帶導孔。

〈揹巾的準備〉

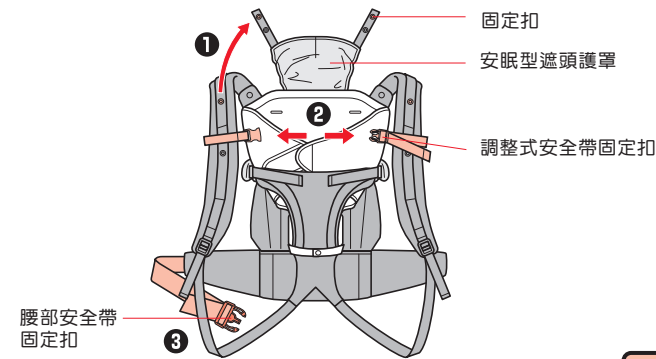

- 1 使用安眠型遮頭護罩時，應解開固定扣。
- 2 解開揹巾肩部安全揹帶上的調整式安全帶固定扣。
- 3 解開腰部安全帶固定扣。

※要採用頸椎安定後（4個月）的直立式懷抱時，應拆下新生兒專屬懷抱包巾與座位部緩衝墊。

警告 採用新生兒直立式懷抱時，不可拆下新生兒專屬懷抱包巾與座位部緩衝墊，恐有導致嬰幼兒墜落或其他意外事故發生之虞。

〈將揹巾安裝到手推車上〉

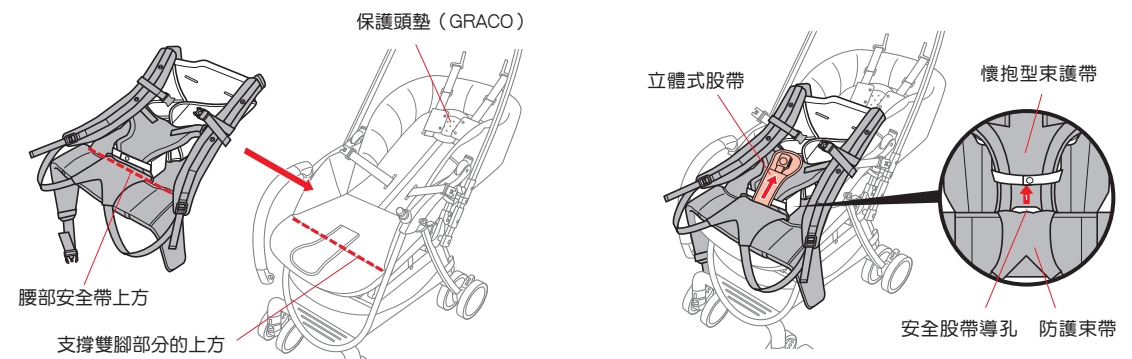

- 1 將揹巾的腰部安全帶上方對齊手推車的支撐雙腳部分的上方後，將揹巾至於手推車內。
※若需要使用保護頭墊（GRACO）、預防呼吸道閉塞型保護頭墊（Aprica）時，請將揹巾置於其上方。
- 2 將手推車的立體式股帶，穿過揹巾的懷抱型雙束護帶與防護束帶之間的立體式股帶導孔（↑）。

新生兒直立式懷抱

- 安裝新生兒專屬懷抱包巾、座位部緩衝墊。

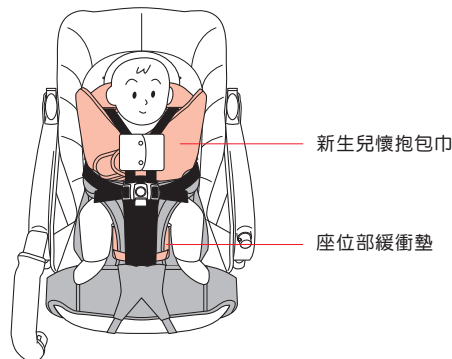

將手推車的肩部安全揹帶穿過新生兒專屬懷抱包巾。

直立式懷抱

- 拆下新生兒專屬懷抱包巾、座位部緩衝墊。

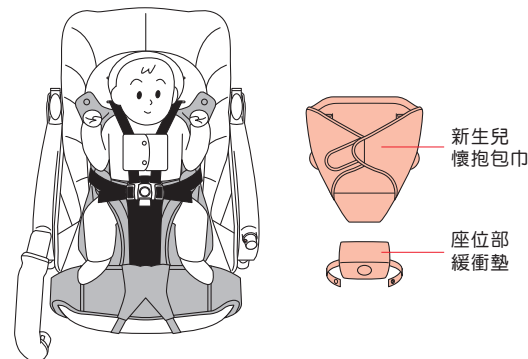

使用新生兒直立式懷抱、直立式懷抱揹巾時的安裝方法 (承續上頁)

※ 7、9 步驟僅供新生兒直立式懷抱。

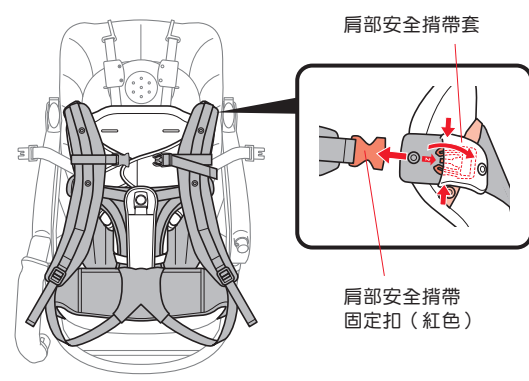
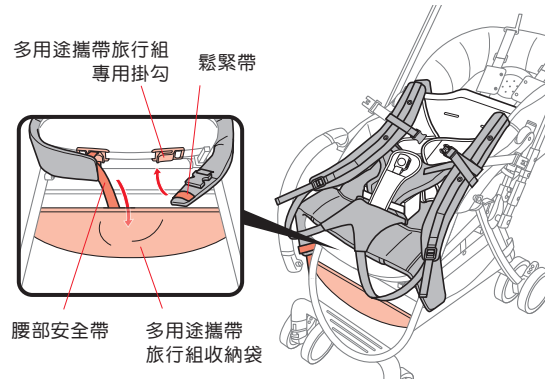

3 將揹巾腰部安全帶的鬆緊帶勾掛到手推車腳踏板處的多用途攜帶旅行組專用掛勾，將腰部安全帶收納進手推車的多用途攜帶旅行組收納袋。

4 掀開肩部安全揹帶套，解開左右兩側的肩部安全揹帶固定扣(紅色↑)。

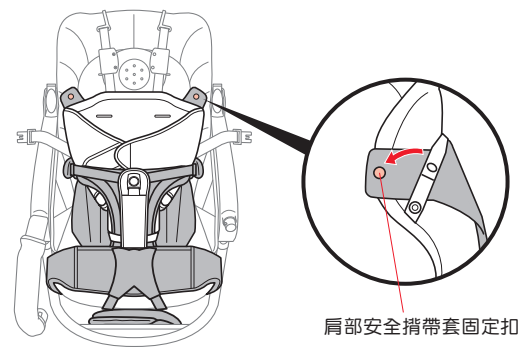
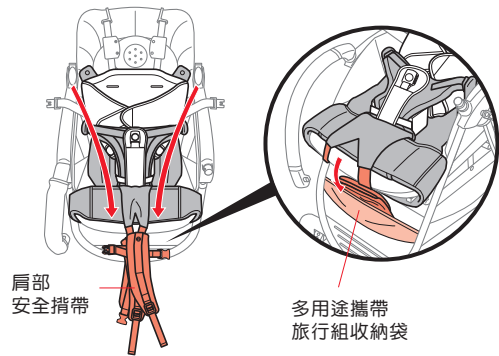

5 整理揹巾左右兩側的肩部安全揹帶，放入多用途攜帶旅行組收納袋內。

6 扣緊揹巾左右兩側的肩部安全揹帶套固定扣。

警告 請確實收納肩部安全揹帶及腰部安全帶。因恐肩部安全揹帶、腰部安全帶卡到車輪等處，可能導致手推車翻覆的危險。

警告 解開肩部安全揹帶固定扣時，請扣緊肩部安全揹帶套固定扣。如未確實扣緊，因恐造成嬰幼兒受傷之虞。

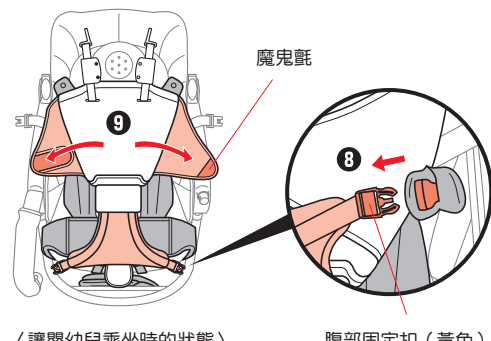
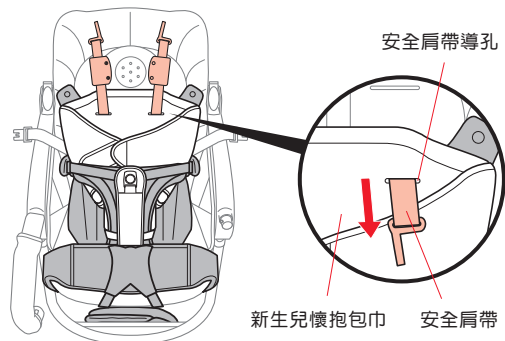

7 將手推車的安全肩帶穿過新生兒專屬懷抱包巾的安全肩帶導孔，並向外側攤開。(左右)

8 解開揹巾左右兩側的腹部固定扣(黃色)。

9 拆開新生兒專屬懷抱包巾的魔鬼氈。

讓嬰幼兒乘坐手推車的方法 (新生兒直立式懷抱、直立式懷抱)

※ 2 步驟僅供新生兒直立式懷抱。

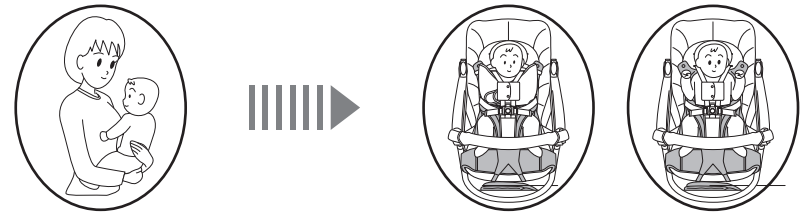

讓嬰幼兒乘坐手推車前，請先參閱P6~P7「使用新生兒直立式懷抱、直立式懷抱揹巾時的安裝方法」進行安裝。

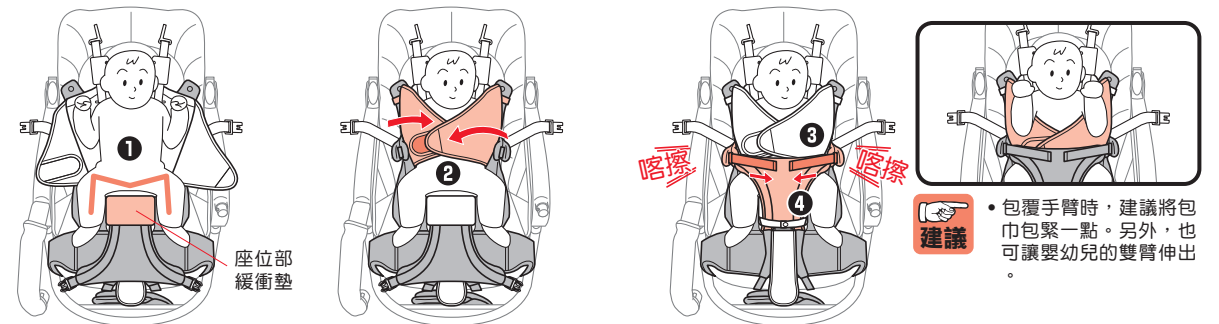

1 將嬰幼兒置於新生兒專屬懷抱包巾上，並讓其跨坐在座位部緩衝墊上，使雙腳呈現M字樣。若無使用新生兒懷抱包巾時，請將嬰幼兒的股部對準手推車立體式股帶處，再將嬰幼兒放置於手推車內。

2 將嬰幼兒的手臂包覆，並固定新生兒專屬懷抱包巾的魔鬼氈。

3 將揹巾左右兩側的腹部固定扣(黃色)扣上，直到發出「喀嗒」的聲響為止。

4 調整左右兩側的腹部安全帶。

(GRACO的固定扣)

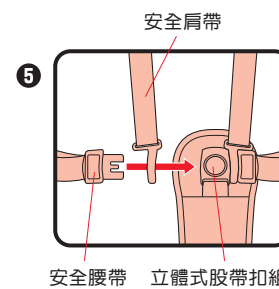

(Aprica的固定扣)

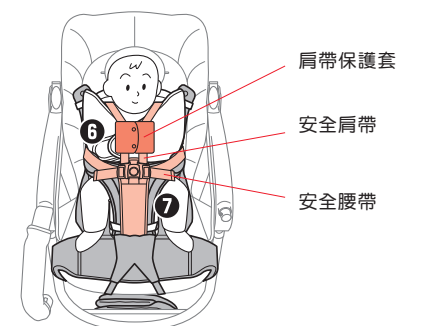
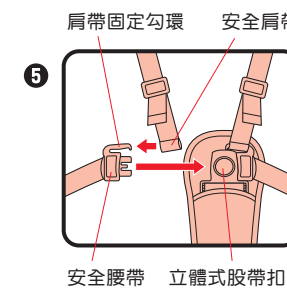

5 將手推車的安全肩帶與安全腰帶扣入立體式股帶扣組中。

6 將手推車的安全肩帶對齊胸部的中央部位，扣上固定扣。(僅限GRACO手推車)

7 配合嬰幼兒的體型調整手推車安全肩帶與安全腰帶的長度。(請參閱手推車使用說明書)

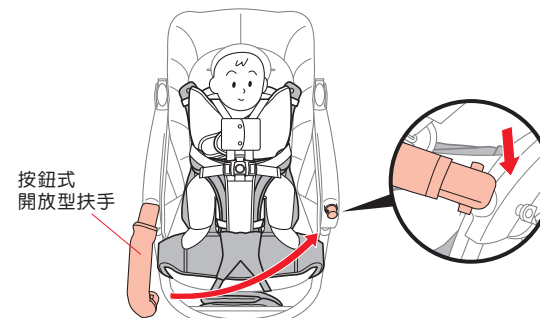

8 扣入手推車的按鈕式開放型扶手。

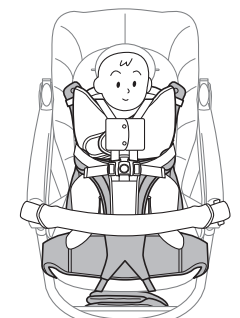

〈嬰幼兒乘坐時的狀態〉

以揹巾將手推車上的嬰幼兒抱起 (新生兒直立式懷抱、直立式懷抱)

警告 ○嬰幼兒乘坐於手推車時，若需以揹巾自手推車上將嬰幼兒抱起時，請務必於安全的場所進行。如在不穩定的場所進行，可能導致嬰幼兒跌落等危險發生。

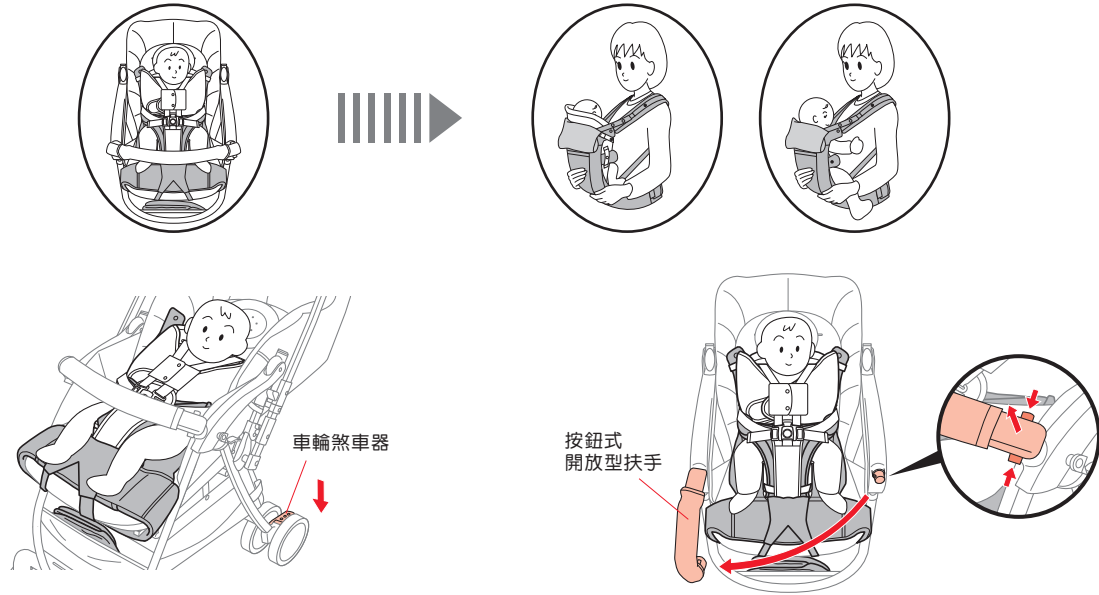

1 確認手推車後輪的車輪煞車器已鎖住（左右）。

2 打開手推車的按鈕式開放型扶手。

(GRACO的固定扣)

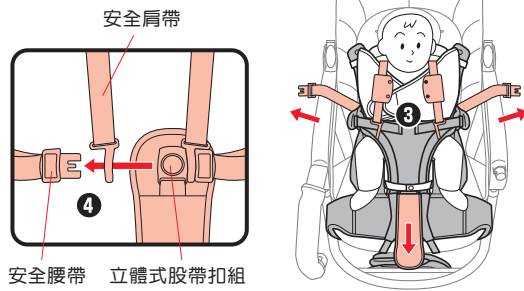

3 拆開肩帶保護套的固定扣。(僅限GRACO手推車)
4 按下手推車的立體式股帶扣組，解開安全肩帶、安全腰帶和立體式股帶，將安全腰帶與立體式股帶向外側攤開。

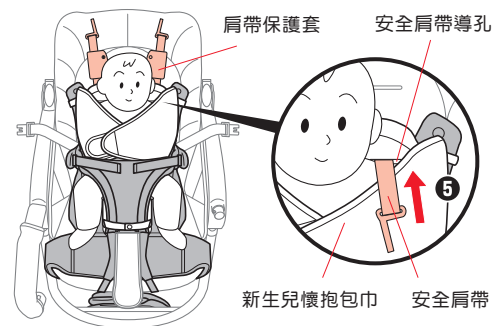

<僅使用新生兒專屬懷抱包巾時>

5 將手推車的安全肩帶與肩帶保護套，從新生兒專屬懷抱包巾的安全肩帶導孔抽出。

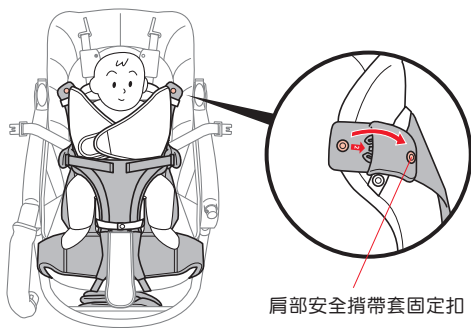

6 解開揹巾左右兩側的肩部安全揹帶套固定扣。

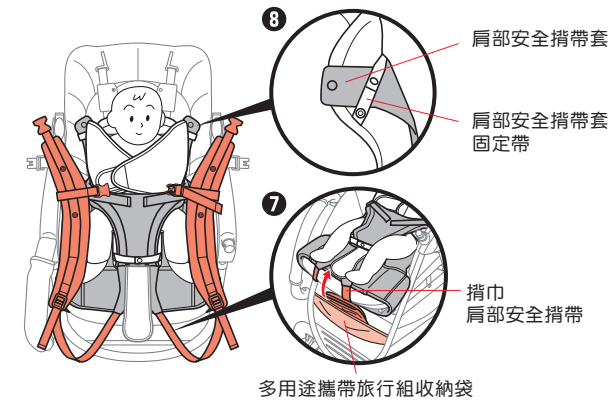

7 從手推車的多用途攜帶旅行組專用收納袋中，取出揹巾的肩部安全揹帶。
8 確認揹巾的肩部安全揹帶套已穿過肩部安全揹帶套固定帶。

警告 ○將揹巾的肩部安全揹帶套，正確地安裝於新生兒專屬懷抱包巾的肩部安全揹帶套固定帶上。因恐導致嬰幼兒摔落或其他意外事故發生。

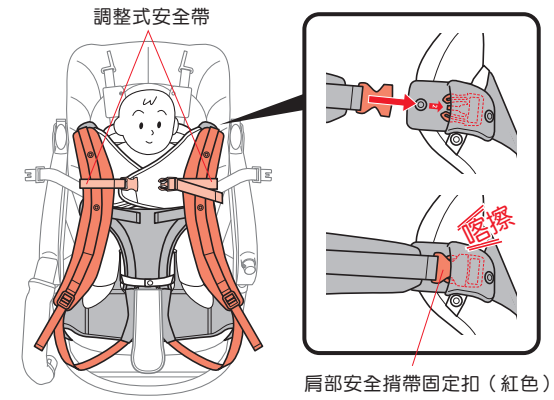

9 插入揹巾左右兩側的肩部安全揹帶固定扣（紅色↑）直到聽見「喀嗒」聲，並避免扭轉揹帶。

建議 ○若先將揹巾左右兩側的調整式安全帶向上調整，抱起嬰幼兒時將更容易扣上調整式安全固定扣。

警告 ○請正確安裝肩部安全揹帶。如未正確安裝，可能導致嬰幼兒跌落等意外事故。

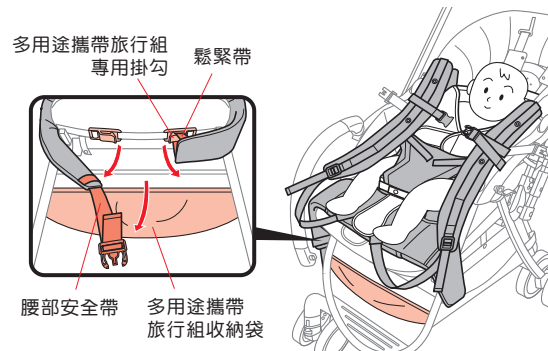

10 自手推車的多用途攜帶旅行組收納袋取出腰部安全帶，將腰部安全帶的左右兩側鬆緊帶自手推車的多用途攜帶旅行組專用掛勾上解開。

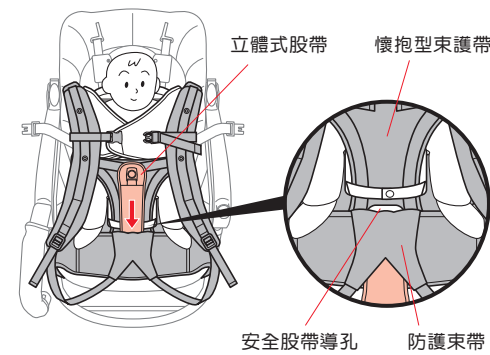

11 將手推車的立體式股帶，從懷抱型雙束束護帶與防護束帶之間的立體式股帶導孔（↑）中抽出。

警告 ○確認揹巾的腹部固定扣（黃色）是否已正確安裝。因恐導致嬰幼兒摔落或其他意外事故發生。

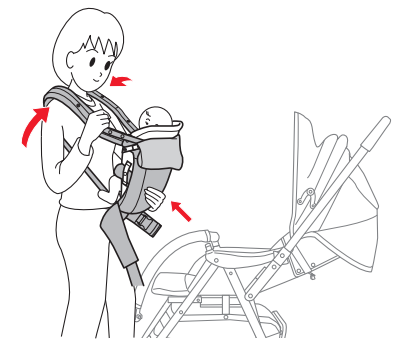

12 將揹巾左右兩側的肩部安全揹帶揹到兩肩上，抱起嬰幼兒。

以揹巾將手推車上的嬰幼兒抱起

(承續上頁)



警告 ○揹巾的調整式安全帶固定扣、腰部固定扣請務必確實扣緊。以免導致嬰幼兒跌落等危險發生。

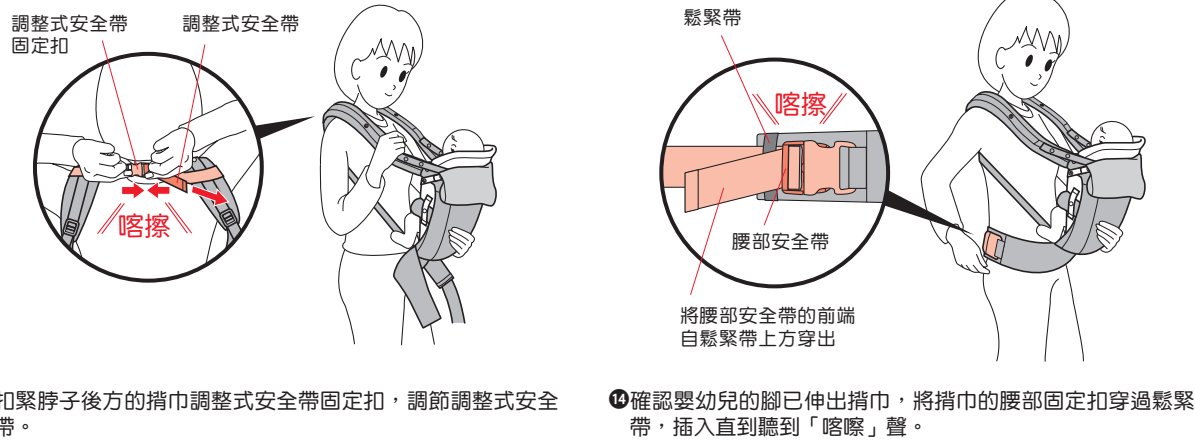

警告 ○請注意勿讓寶寶的腳夾在腰帶和使用者之間。以免導致嬰幼兒跌落或受傷等危險發生。

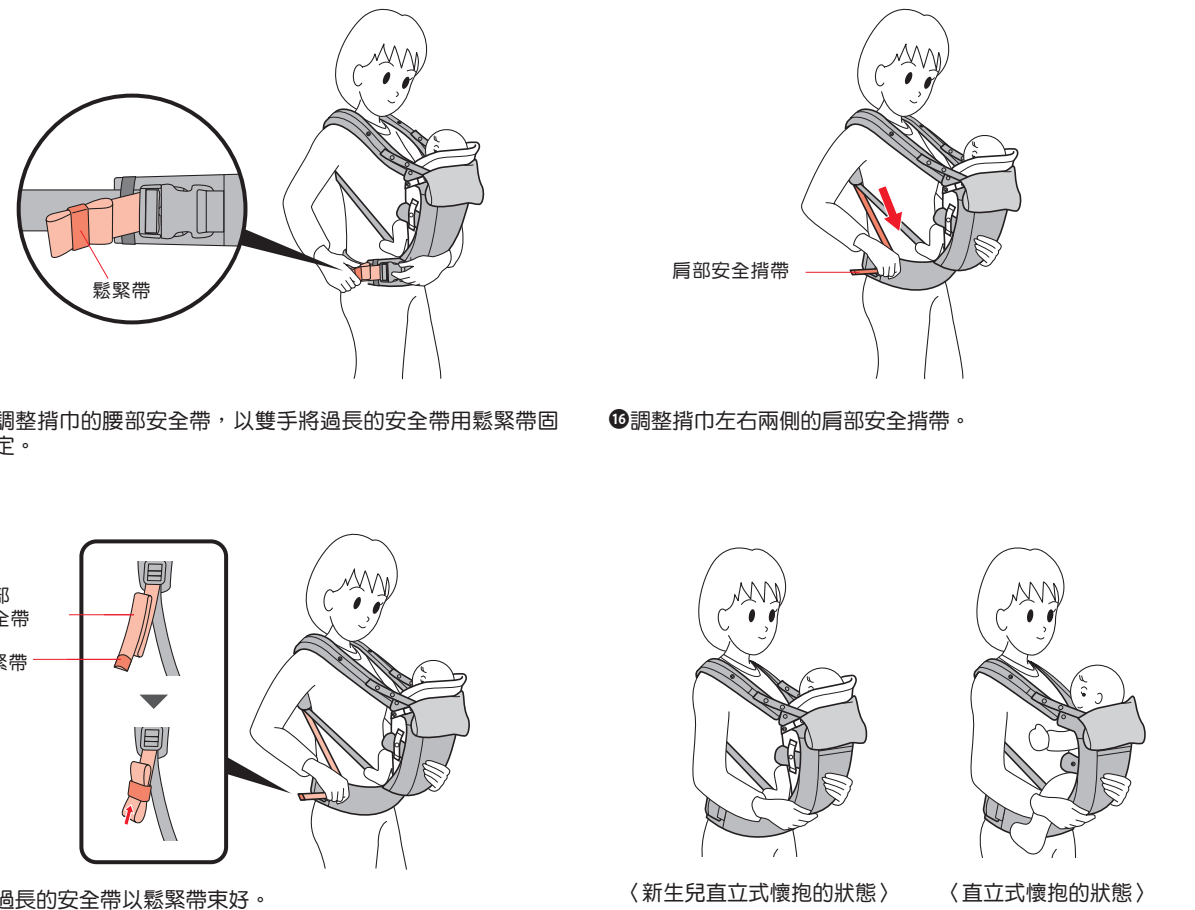

將揹巾上的嬰幼兒置於手推車內的方式



警告 ○需將揹巾上的嬰幼兒置於手推車上時，請務必於安全的場所進行。如在不穩定的場所進行，可能導致嬰幼兒跌落等危險發生。

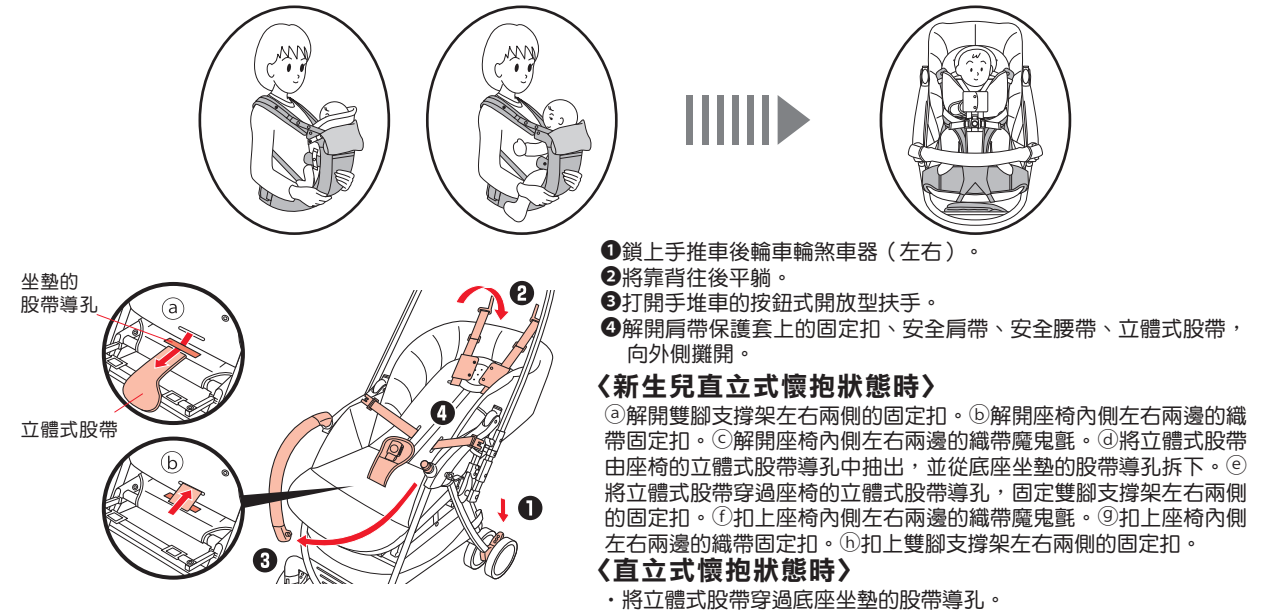

〈將嬰幼兒置於手推車上〉

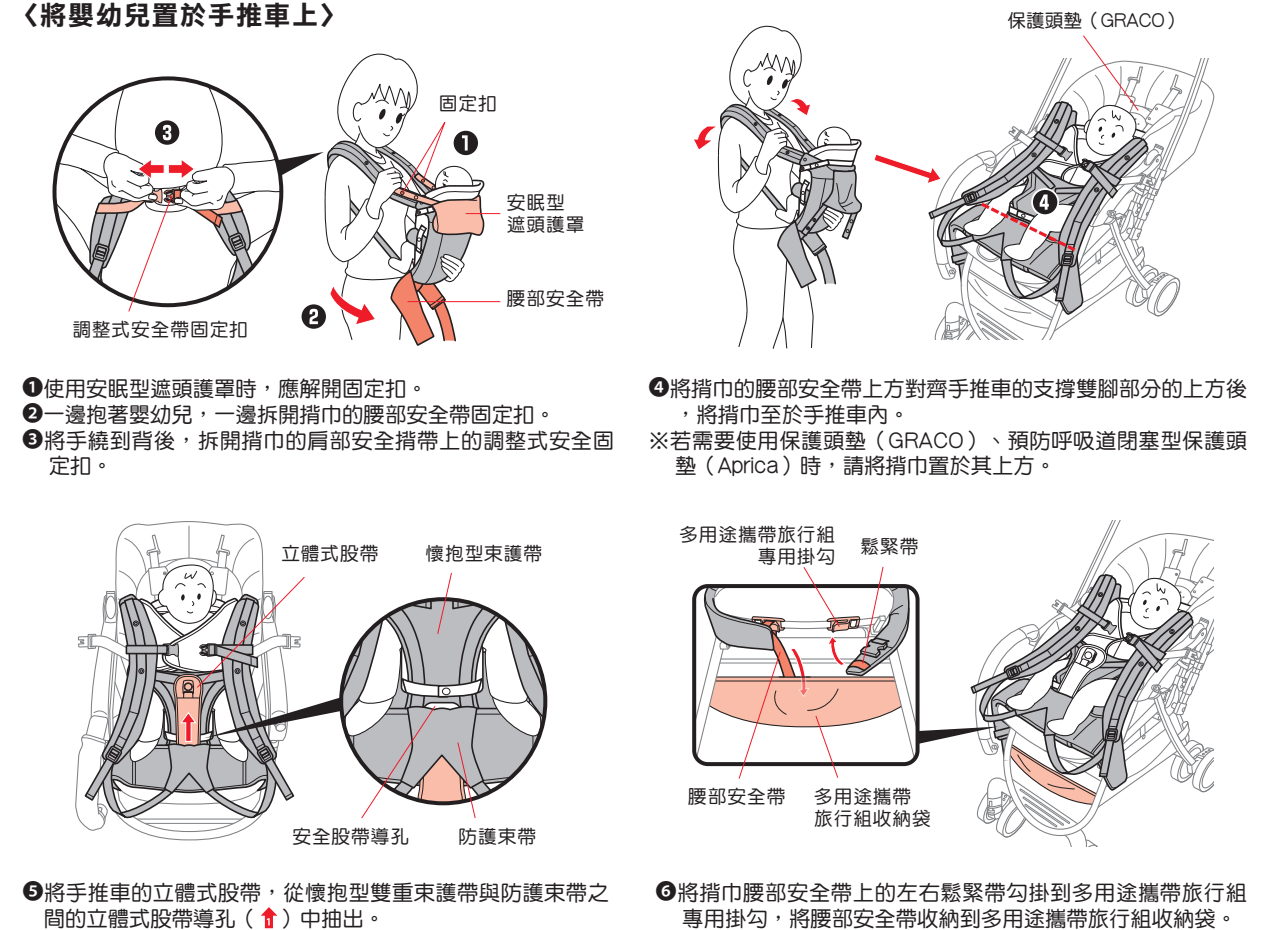

將揹巾上的嬰幼兒置於手推車內的方式

(承續上頁)

※10步驟僅供新生兒直立式懷抱。

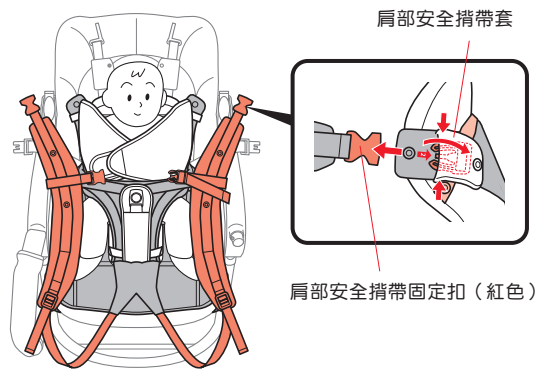

7 掀起肩部安全揹帶套，解開左右兩側的肩部安全揹帶固定扣 (紅色 ↑)。

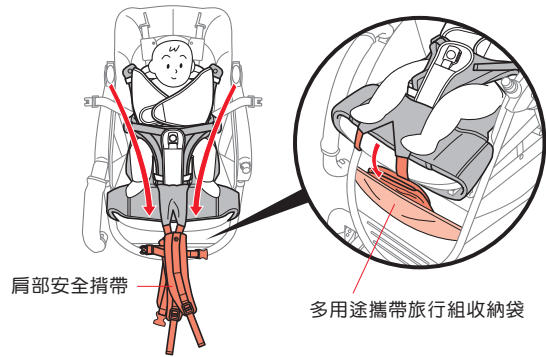

8 整理揹巾左右兩側的肩部安全揹帶，放入多用途攜帶旅行組收納袋內。

警告 ○請確實收納肩部安全揹帶。因恐肩部安全揹帶卡到車輪等處，可能導致手推車翻覆的危險。

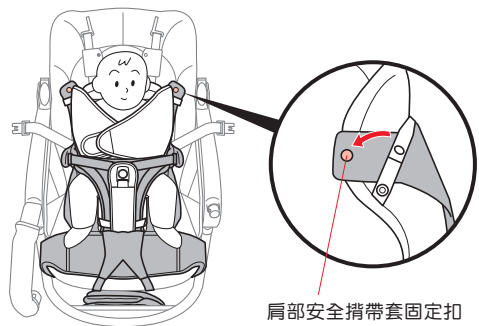

9 扣上肩部安全揹帶套固定扣。(左右)

警告 ○解開肩部安全揹帶固定扣時，請扣緊肩部安全揹帶固定扣。如未確實扣緊，可能導致嬰幼兒受傷。

(GRACO的固定扣)

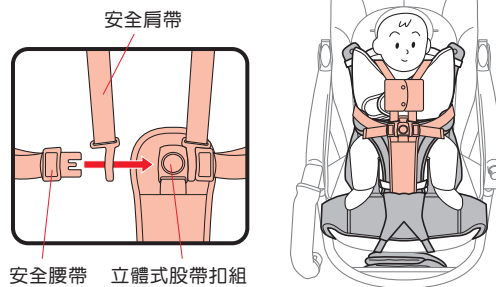

12 將手推車的安全肩帶與安全腰帶，扣入股帶扣組中。

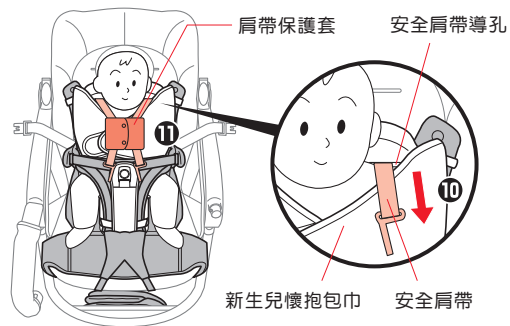

10 將手推車的安全肩帶，穿過新生兒專屬懷抱包巾的安全肩帶導孔。(左右)
11 將手推車的肩帶保護套對準胸部的中央部位，扣上固定扣。(僅限GRACO手推車)

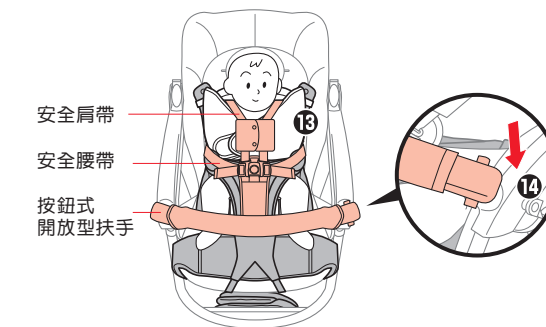

13 請配合嬰幼兒的體型，調整手推車安全肩帶與安全腰帶長度。(請參閱手推車使用說明書)
14 扣入手推車的按鈕式開放型扶手。

使用保護腳套時讓嬰幼兒乘坐的方法

※僅GRACO手推車配備保護腳套。

警告 ○需將揹巾上的嬰幼兒置於手推車上時，請務必於安全的場所進行。如在不穩定的場所進行，可能導致嬰幼兒跌落等危險發生。

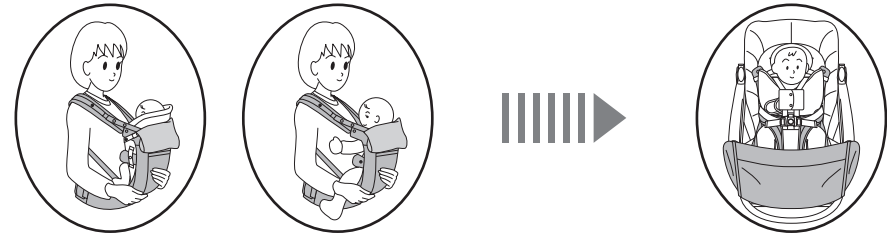

- 鎖上手推車後輪車輪煞車器(左右)。
- 將靠背往後平躺。
- 打開手推車的按鈕式開放型扶手。
- 解開肩帶保護套上的固定扣、安全肩帶、安全腰帶、立體式股帶，向外側攤開。

〈新生兒直立式懷抱狀態時〉

Ⓐ 解開雙腳支撐架左右兩側的固定扣。Ⓑ 解開座椅內側左右兩邊的織帶固定扣。Ⓒ 解開座椅內側左右兩邊的織帶魔鬼氈。Ⓓ 將立體式股帶由座椅的立體式股帶導孔中抽出，並從底座坐墊的股帶導孔拆下。Ⓔ 將立體式股帶穿過座椅的立體式股帶導孔，固定雙腳支撐架左右兩側的固定扣。Ⓕ 扣上座椅內側左右兩邊的織帶魔鬼氈。Ⓖ 扣上雙腳支撐架左右兩側的固定扣。

〈直立式懷抱狀態時〉

· 將立體式股帶穿過底座坐墊的股帶導孔。

〈將嬰幼兒置於手推車上〉

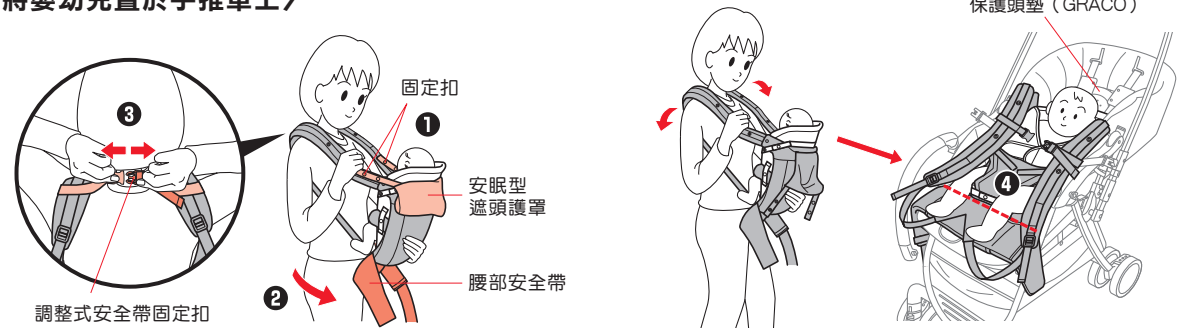

- 使用安眠型遮頭護罩時，應解開固定扣。
- 一邊抱著嬰幼兒，一邊拆開揹巾的腰部安全帶固定扣。
- 將手繞到背後，拆開揹巾的肩部安全揹帶上的調整式安全帶固定扣。

- 將揹巾的腰部安全帶上方對齊手推車的支撐雙腳部分的上方後，將揹巾至於手推車內。
※若需要使用保護頭墊 (GRACO)、預防呼吸道閉塞型保護頭墊 (Aprica) 時，請將揹巾置於其上方。

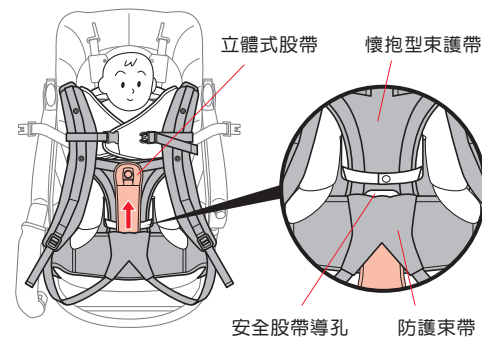

5 將手推車的立體式股帶，從懷抱型雙重束護帶與防護束帶之間的立體式股帶導孔 (↑) 中抽出。

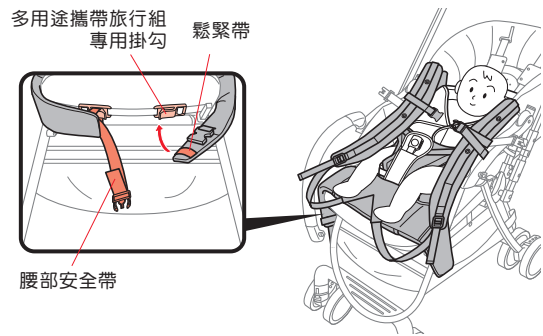

6 將揹巾腰部安全帶左右兩側的鬆緊帶，鉤在多用途攜帶旅行組專用掛鉤上。

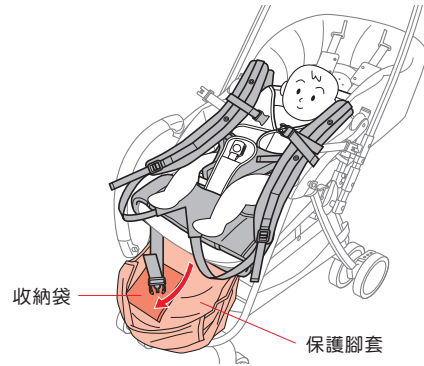

7 從座椅的前下方拉出保護腳套。

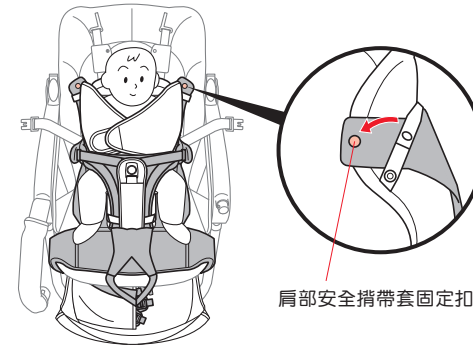

11 扣上肩帶保護套固定扣。(左右)

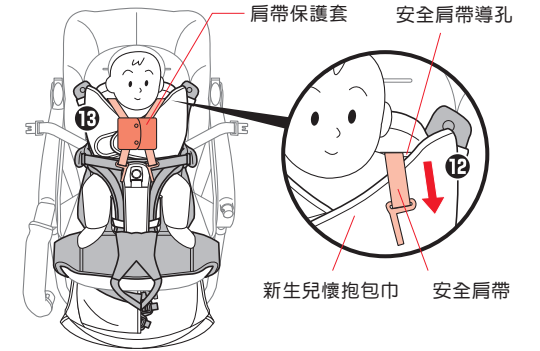

12 將手推車的安全肩帶穿過揹巾的安全肩帶導孔。(左右)
13 將手推車的肩帶保護套對齊胸部的中央部位，扣上固定扣。
(僅限GRACO手推車)

警告 解開肩部安全揹帶固定扣時，請扣緊肩部安全揹帶固定扣。如未確實扣緊，可能導致嬰幼兒受傷。

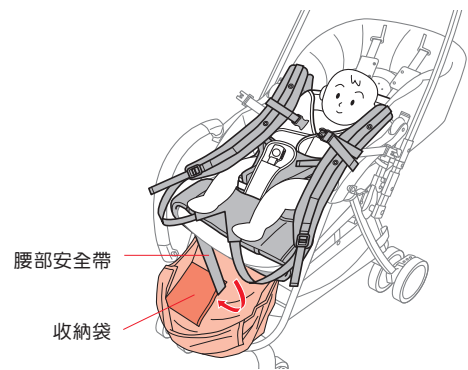

8 將揹巾的腰部安全帶放進手推車保護腳套內側的收納袋中。

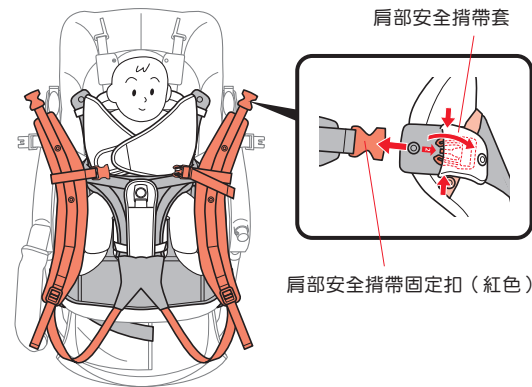

9 翻開揹巾的肩部安全揹帶套，拆開左右兩側的肩部安全揹帶固定扣 (紅色)。

(GRACO的固定扣)

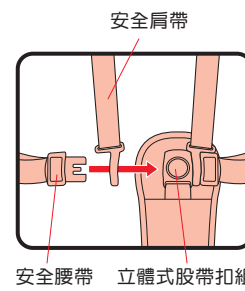

14 將手推車的安全肩帶與安全腰帶，扣入股帶扣組中。

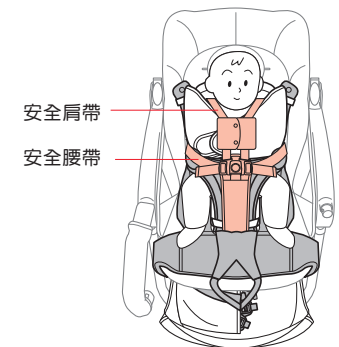

15 請配合嬰幼兒的體型，調整手推車安全肩帶與安全腰帶長度。
(請參閱手推車使用說明書)

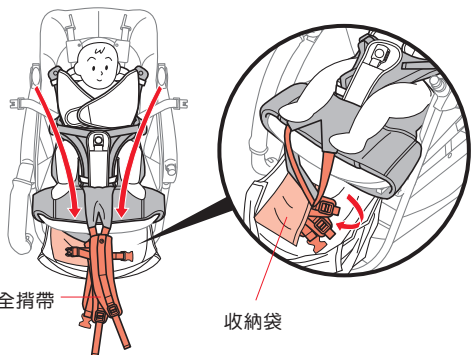

10 整理揹巾左右兩側的肩部安全揹帶，並收進手推車保護腳套內側的收納袋中。

建議 將揹巾的肩部安全揹帶折疊成三段，將更方便收放。

警告 請確實收納肩部安全揹帶。因恐肩部安全揹帶卡到車輪等處，可能導致手推車翻覆的危險。

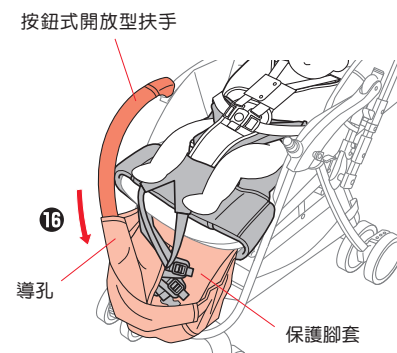

16 將按鈕式開放型扶手穿過保護腳套的導孔中。

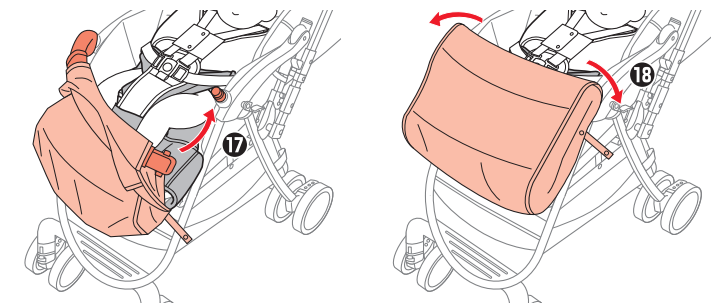

17 扣上按鈕式開放型扶手。
18 將保護腳套蓋住按鈕式開放型扶手，並將其拉平。

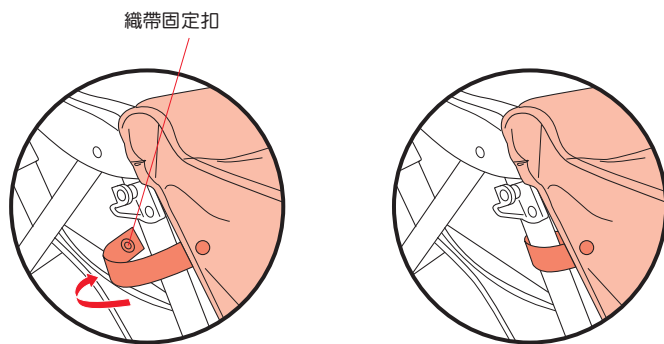

⑱ 將左右兩側的織帶固定扣，從本體支架外側繞到內側，並扣上固定扣。

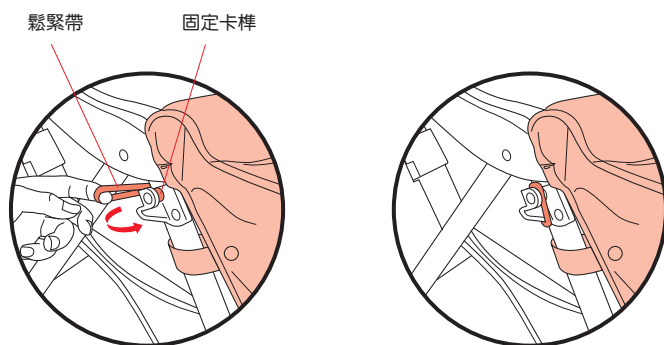

⑳ 將左右兩側的鬆緊帶從內側繞到外側，鉤在固定卡榫上。

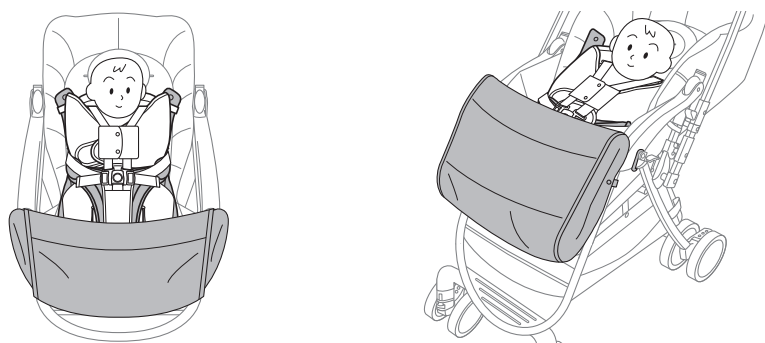

〈裝上保護腳套讓嬰幼兒乘坐時的狀態〉

MEMO area with horizontal dashed lines for notes.