

成長型輔助汽車 安全座椅 中文使用說明書

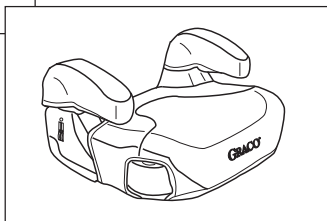

請閱讀本說明書

請在閱讀及清楚理解本說明書的指示後，才安裝
或使用本汽車安全座椅。

不正確使用本汽車安全座椅，將增加因轉急彎、
剎車或車禍引致重傷或死亡的危險。

組件	3
附屬品（限定機種）	3
警告	4-5
底座的組裝方法	6-7
靠背護墊及頭部護墊的組裝方法	8-12
使用條件	13-14
選擇一個合適的汽車座椅位置	15
選擇一個合適的汽車安全帶	16
如何使用汽車安全座椅	18-20
靠背護墊的調節方法	21
乘坐方法	22-25
頭部護墊的調節方法	26
靠背護墊的拆卸方法	27
輔助安全帶的使用方法	28-31
附加資料	32
杯架的使用方法	32
使用說明書的收納方法	33
日常簡易保養	34
保護軟墊（限定機種）	35
產品保證書	36

必須在成人陪伴下才可進行安裝作業
需要使用到的輔助工具：螺絲起子

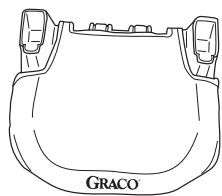

底座



用作調節高度的螺絲 X2



左 / 右 扶手

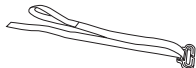

輔助安全帶

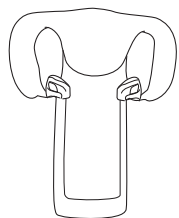

頭部護墊

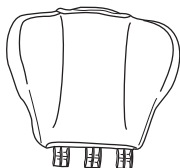

靠背護墊

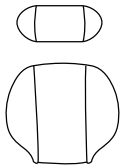

保護軟墊



扶手保護墊



- 給予父母及其他使用者的警告忠告。
- 沒有一張汽車安全座椅可以保證幼童在任何情況下也能免受傷害，但正確地使用本汽車安全座椅的確可以在事故發生時減少重傷及死亡的危險。
- 請在閱讀及清楚地瞭解本說明書的指示及汽車使用說明書後，才可安裝或使用本汽車安全座椅。任何人只有在了解如何使用本汽車安全座椅後，才可進行安裝或使用。
- 不正確地使用本汽車安全座椅，將增加因轉急彎、剎車或車禍引致重傷或死亡的危險。即使並非發生車禍，幼童在汽車內依然可能因不正確地使用產品而受傷。
- 若未正確安裝本汽車安全座椅，或幼童未正確地乘坐汽車安全座椅上，因恐剎車及轉急彎時導致幼童受傷。
- **緊急情況發生時**
緊急掙脫時：
遇緊急事故時請勿驚慌，請先將汽車安全帶扣環解開，儘速讓小孩下車。
汽車安全帶扣環無法解開時：
若汽車安全帶扣環無法解開時，請用利刃將安全帶切斷後儘速讓小孩下車。

- 切勿把兒童汽車安全座椅放置在附有安全氣囊的汽車座位上。若安全氣囊充氣彈出，可能會猛力擊中幼童及兒童汽座安全座椅，而導致幼童重傷或死亡。有關於安全氣囊及兒童汽車安全座椅的安裝資料，請參閱汽車用戶手冊及安裝兒童汽車安全座椅的說明。



- 根據意外統計數據顯示，兒童汽車安全座椅安裝於後座比前座更安全。若使用者的汽車設置有前座安全氣囊，請參閱汽車使用說明書以及兒童汽車安全座椅的安裝指示。
- 切勿讓幼童獨留在車內。
- 請確認兒童汽車安全座椅是否安裝良好。若兒童汽車安全座椅未安裝良好，因恐汽車在緊急轉彎、煞車或車禍時，使得幼童或者其他乘客受傷的可能。
- 意外發生後，必須更換新的兒童汽車安全座椅，因有時意外損毀的兒童汽車安全座椅部份，是肉眼看不見的。
- 切勿自行改裝本兒童汽車安全座椅，或者使用任何由其他製造商供應的配件或零件。
- 切勿使用已損壞或遺失任何零件的兒童汽車安全座椅。切勿使用已斷、受磨損或已損壞的安全帶。

- 曝露在陽光下會使兒童汽車安全座椅變得熾熱。由於接觸熾熱的部份可能會使得幼童的皮膚灼傷，將幼童放置在兒童汽車安全座椅上前，請謹記先觸摸一下兒童汽車安全座椅的金屬或塑膠部份，檢查兒童汽車安全座椅的表面是否過熱。

- 本兒童汽車安全座椅符合通過聯邦汽車安全標準（Federal Motor Vehicle Safety Standards）的汽車使用並已獲認可可在汽車上使用。由於本兒童幼童汽座並無附設肩部安全帶，所以未獲認可可在飛機上使用。

- 若將本兒童汽車安全座椅轉給任何人使用時，必須同時附上本說明書。

- 切勿使用任何二手兒童汽車安全座椅或任何來歷不明的兒童汽車安全座椅。

- 請切勿使用底座沒有安裝扶手的兒童汽車安全座椅。



- 如圖所示，將扶手插入底座，直到扶手插入底座旁的槽口內。

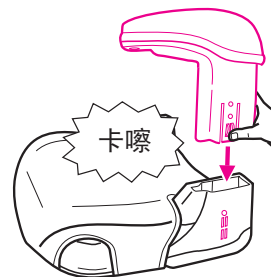

- 可調節幼童適當使用的扶手高度，然後將調節高度的螺絲插入並鎖緊。重複以上步驟在另一側。

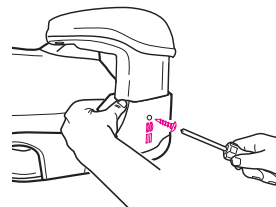

- 如需調節扶手高度，請依圖示，先卸除螺絲和壓下設於底座旁的按鈕，即可調節高低。

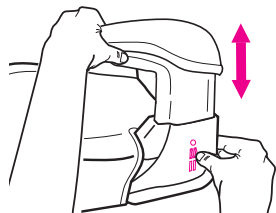

- 再插入螺絲並且鎖緊。請拉起扶手，檢查並確定扶手已經安全地扣緊。

- 4 如圖所示，請將扶手保護套穿套於扶手上。(限定機種)

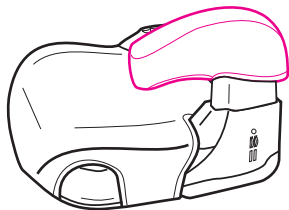
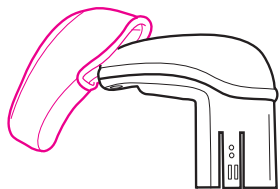

- 5 兒童汽車安全座椅已經組裝完成。請參照P.28「輔助安全帶的使用方法」。若要安裝靠背護墊，請繼續參照P.8「靠背護墊及頭部護墊的組裝方法」。

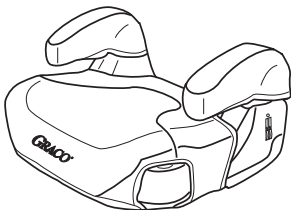

7

如圖所示，將靠背保護套包裹靠背護墊四邊。然後將帶扣緊緊每邊的掛勾。(請以實物為準)

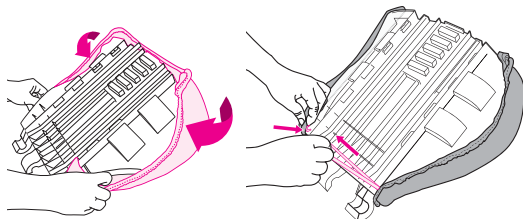

靠背護墊及頭部護墊的組裝方法：

- 1 如圖所示，將頭部護墊以及靠背護墊翻開至背面。

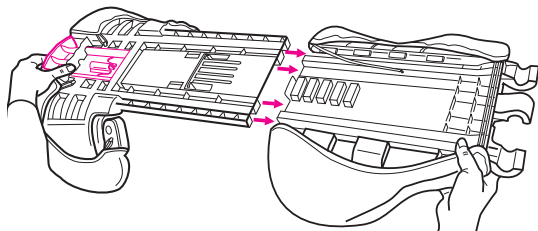

8

- 2 如圖所示，按握紅色調節手柄，並且將頭部護墊滑進靠背護墊，直到發出“卡嚓”聲，即表示已經接合。
嘗試拉扯一下，檢查並且確定頭部護墊以及靠背護墊已經牢固接合。

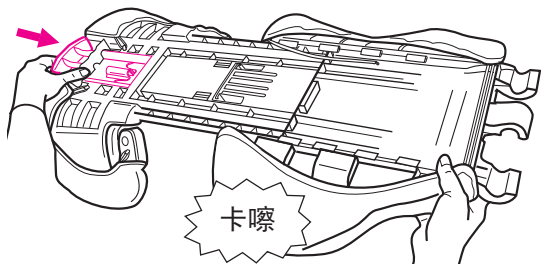

- 3 如圖靠背護墊後方，將橡皮圈扣上靠背另一端的扣子。

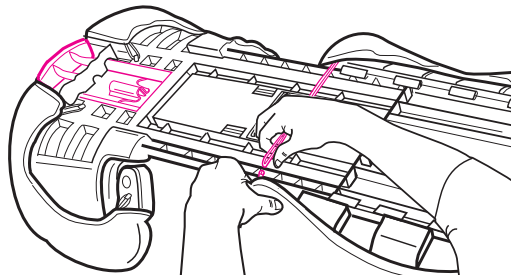

- 4 將靠背護墊翻回正面。
按握住頭部護墊的紅色調節手柄，拉開頭部護墊（頭部護墊與靠背護墊並未分開）。
如圖所示，將頭部護墊的保護軟墊放入靠背護墊保護層下方。
再按握住頭部護墊的紅色調節手柄，壓下頭部護墊即可。

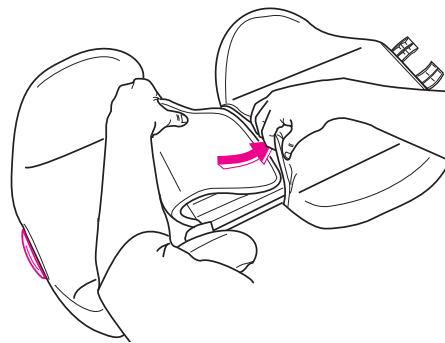

5 靠背護墊與底座的接合方法：

請與圖示方向相同，將靠背護墊底部的U型扣與底座的桿子互相緊扣。

接合時，請注意沒有縫製品纏繞其中。

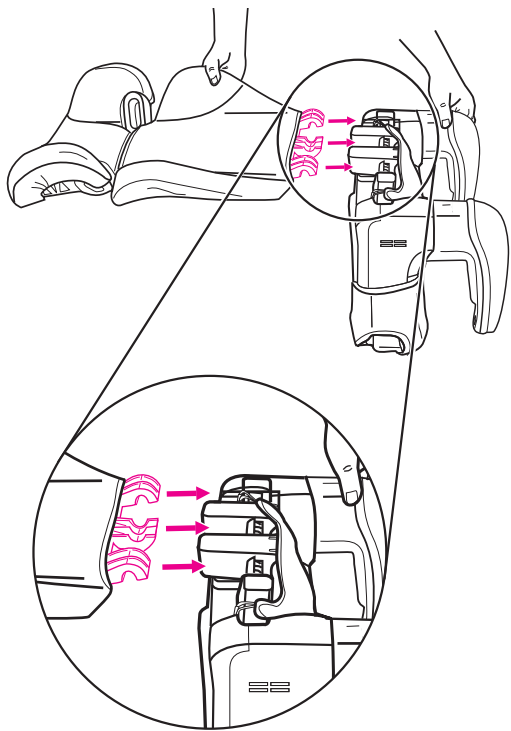

11

6 當靠背護墊與底座接合完成後，請依照圖示即可調整靠背護墊。

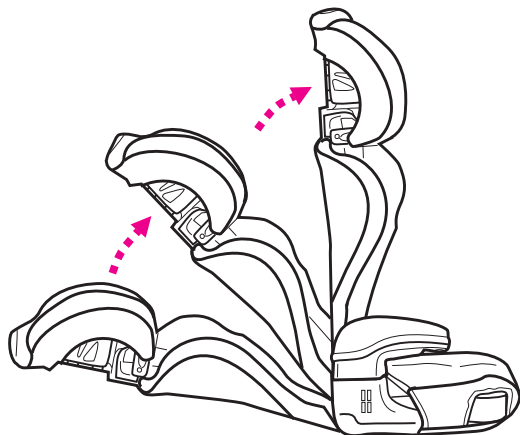

7 兒童汽車安全座椅已經組裝完成。請參照P.18~P.25「兒童汽車安全座椅的安裝方法」以及「乘坐方法」。



12

警告

請依照幼童的體型使用兒童汽車安全座椅，因恐使用不當，將會增加幼童重傷或死亡的危險。

請勿讓未滿以下條件的幼童使用本產品。讓未滿以下條件的幼童使用本產品的話，是無法減輕當事故發生時所受的傷害。

安裝靠背護墊的狀態下使用時：（限定機種）

- 適用的年齡：約3歲至6歲幼童。
- 適用的體重：約15公斤以上至25公斤以下。
- 汽車肩部安全帶必須穿過肩部安全帶引導裝置並且固定在幼童的肩膀，如圖所示。
- 汽車腰部安全帶必須保持在幼童臀部較低的位置，緊貼大腿。
- 坐在兒童汽車安全座椅上時，頭部重心位置（耳朵上緣部位）需比兒童汽車安全座椅靠背的上端部位還低。若幼童耳朵上緣已經高於靠背上端部位，表示幼童已不適合使用此狀態安裝。

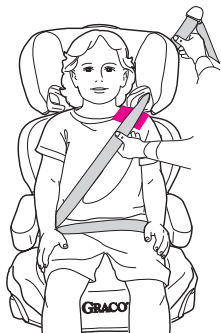

警告

請依照幼童的體型使用兒童汽車安全座椅，因恐使用不當，將會增加幼童重傷或死亡的危險。

請勿讓未滿以下條件的幼童使用本產品。讓未滿以下條件的幼童使用本產品的話，是無法減輕當事故發生時所受的傷害。

未安裝靠背護墊的狀態下使用時：

- 適用的年齡：約6歲至10歲幼童。
- 適用的體重：約25公斤以上至36公斤以下。
- 輔助安全帶穿過汽車肩部安全帶並且固定在幼童的肩部位置，如圖所示。
- 汽車腰部安全帶必須保持在幼童臀部較低的位置，緊貼大腿。
- 坐在無靠背兒童汽車安全座椅上時，頭部重心位置（耳朵上緣部位）需比汽車座椅的上端部位還低。若幼童耳朵已經高於汽車座椅上端部位，表示幼童已不適合使用兒童汽車安全座椅。



警告

不當使用兒童汽車安全座椅會增加重傷或死亡的危險。使用者的汽車座椅中可能沒有適合安裝兒童汽車安全座椅的位置，甚至某些汽車內沒有任何位置適合安裝兒童汽車安全座椅。若使用者不確定安裝兒童汽車安全座椅的位置時，請查閱汽車使用說明書或者與代理商聯絡。

- 為了確保幼童的乘車安全，建議將本產品安裝在汽車後座的座位上。
- 請安裝在座椅最後面的位置，以防因安全氣囊的爆開所產生的傷害。
- 請勿安裝在兩點式安全帶座椅上。
- 汽車座椅必須面向前方。

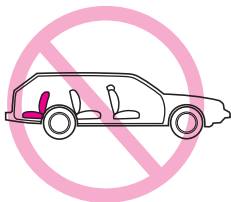

警告

汽車座椅安全帶系統的種類中，可能會有不適合安裝此兒童汽車安全座椅的汽車座椅安全帶。請特別留意，有些不適合安裝的汽車座椅安全帶與適合安裝的汽車座椅安全帶看似非常相同。若使用者不確定安裝兒童汽車安全座椅的安全帶時，請查閱汽車使用說明書或者與代理商聯絡。

使用本產品前請先查看汽車使用說明書，確認汽車座椅的安全帶型式後再使用本產品。

本產品只限安裝於三點式的汽車座椅安全帶上。

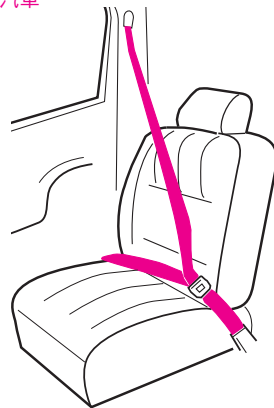

※以下類型的安全帶無法安裝本產品

- ⚠ 危險：本產品無法使用於自動安全帶保護裝置（只要坐在座椅上關好門，座椅安全帶就會自動繫好）的座椅。
- ⚠ 危險：二點式汽車座椅安全帶的座椅，不能固定本產品所以無法使用。
- ⚠ 危險：若三點式汽車座椅安全帶的上、下安裝部位皆為捲收式時，無法安裝使用本產品。
- ⚠ 危險：安全帶無法固定或無安全帶裝置的汽車座椅，不能使用本產品。

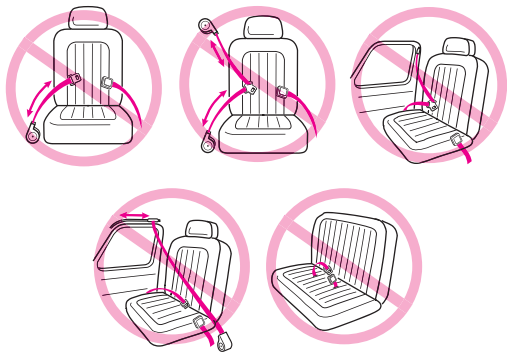

⚠ 注意：若是萬一遭受強烈撞擊之後（從正面撞擊之時，會造成座椅安全帶的強力拉扯），請勿再繼續使用本產品，並且將您的車子送回原購買車廠接受檢查。

⚠ 警告

若兒童汽車安全座椅不正確地安裝於汽車中，當汽車突然轉彎、煞車或者受到撞擊時，因恐導致幼童重傷或者死亡等危險。

警告

必須安裝於有三點式安全帶的汽車座椅上，才能讓幼童坐上兒童汽車安全座椅①，待小孩坐穩後請扣上安全帶。

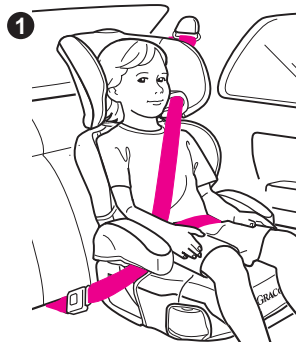

汽車座椅安全帶絕對不可以有扭曲。

絕對不可以只使用汽車座椅腰部安全帶②。

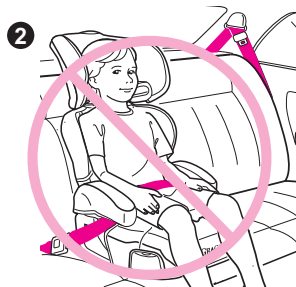

警告

切勿使用鬆弛的汽車安全帶或將汽車安全帶放置於幼童的手臂下³。

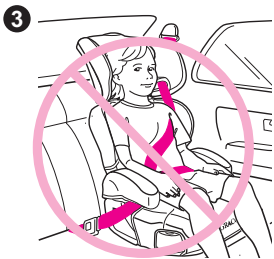

切勿將汽車安全帶放置於扶手上方⁴，必須穿過扶手底下。

汽車腰部安全帶必須保持在幼童臀部較低的位置，緊貼大腿。



切勿讓幼童滑下兒童汽車安全座椅⁵。

若幼童無法自行保持適當的乘坐姿勢，請切勿使用本產品。請參考其他類型的兒童汽車安全座椅。

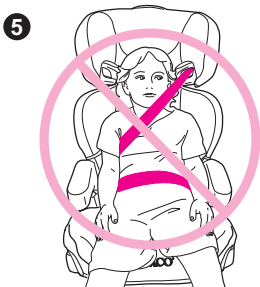

警告

兒童汽車安全座椅的頭部護墊與汽車座椅之間不可以有間隙，並且前端不可超過汽車座椅邊緣⁶。



兒童汽車安全座椅必須貼緊汽車座椅的椅背，如圖所示⁷。



⚠ 注意

靠背護墊的調節功能主要目的是讓兒童汽車安全座椅與汽車座椅的靠背間的空隙降至最小，並且達到固定的最佳效果，切勿在兒童汽車安全座椅安裝完成後再進行調整。

靠背護墊調節至貼緊汽車座椅的椅背，如圖所示①。



※靠背護墊有兩階段的位置，調節的傾斜幅度請勿使用兩階段以外的幅度。

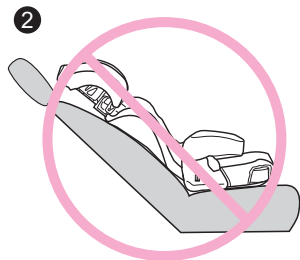

1. 將兒童汽車安全座椅安裝於面向前方的汽車座椅，並且裝備有三點式安全帶（設有肩部安全帶以及腰部安全帶）①的汽車座椅後座。
2. 當幼童乘坐於兒童汽車安全座椅上，請注意讓幼童的背部緊貼於座椅上。

①

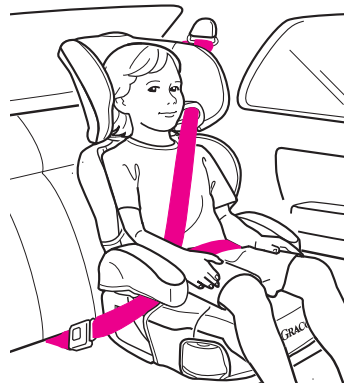

3. 汽車肩部安全帶必須穿過肩部安全帶引導裝置^②，不是放置在肩部安全帶引導裝置的下方^③。將安全帶扣上扣座，並且將肩部安全帶往上拉緊。



正確



錯誤

4. 乘坐兒童汽車安全座椅時，請確認頭部護墊的高度是否恰當。

肩部安全帶引導裝置必須與幼童肩膀平行或者高過肩膀，如圖^④所示。

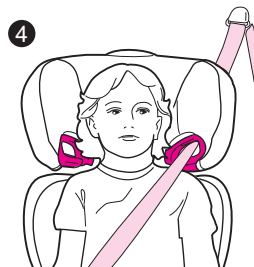

正確

汽車腰部安全帶穿過腰部安全帶引導裝置^⑤，必須保持在幼童臀部較低的位置，緊貼大腿。



5.若肩部安全帶橫跨幼童的臉部、頸部或者臉部時⑥，請重新調節頭部護墊的高度。

頭部護墊的調節方法請參照P.26「頭部護墊的調節方法」。



錯誤

6

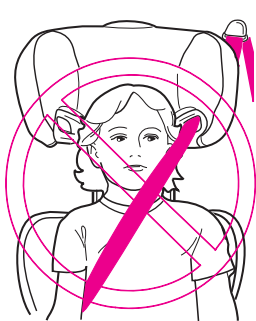

錯誤

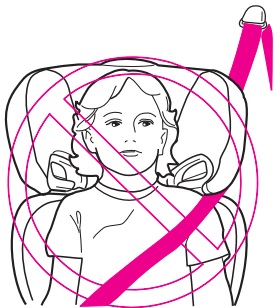

錯誤

調整頭部護墊前，請將幼童稍微向前傾斜。

按握住頭部護套上方的紅色調整鈕，並向上拉起頭套，直到該頭套卡入6個階段高度其中一個。

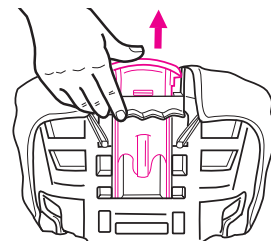

座椅椅背

若要降低頭部護墊的高度，按握住頭部護墊上方的紅色調整鈕，向下壓頭部護墊即可降低高度。

請務必上下左右搖晃頭部護墊，以確認頭部護墊是否安裝良好。

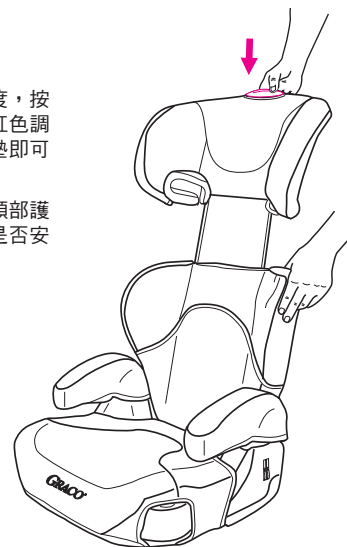

使用無靠背護墊的兒童汽車安全座椅前，請先將靠背護墊拆卸下來。

1.請依圖示，將靠背護墊調整至後方。

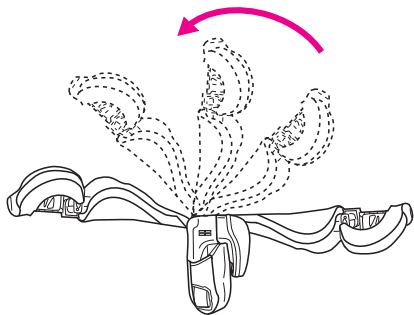

2.將靠背護墊底部與圖示相同方向拉離底座。使得靠背護墊與底座分開。

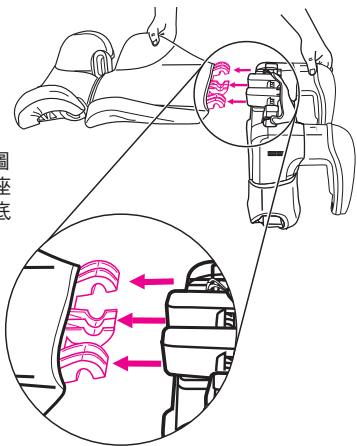

27

繫上汽車安全帶時，汽車肩部安全帶位置應如圖所示的紅色區域。
如果汽車肩部安全帶不在圖中紅色區域，請務必使用輔助安全帶。

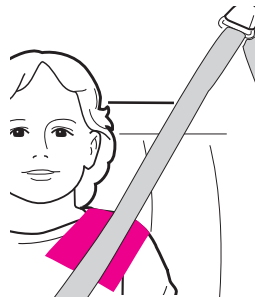

輔助安全帶的安裝方法：

1.將輔助安全帶的末端套環穿過座席後方的導孔內，如圖①所示。

導孔位於座席後方的兩邊，輔助安全帶必須通過導孔。導孔的位置應該選在靠近汽車安全帶的位置，請參照P.31圖⑤所示。

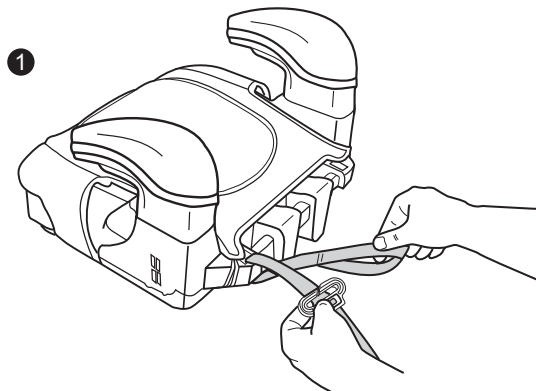

28

2. 將輔助安全帶連同固定夾穿入末端套環②，然後向上拉緊輔助安全帶③。

※注意：輔助安全帶突出的末端，應面向座椅前方。

2

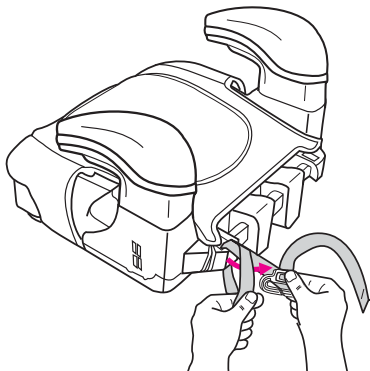

3

輔助安全帶
突出的末端

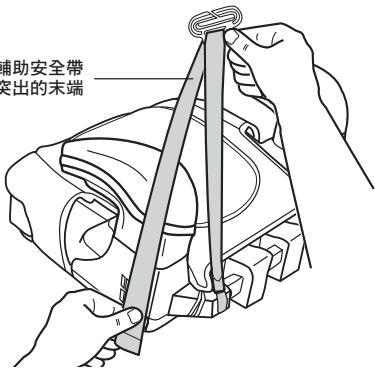

3. 將汽車安全帶滑入輔助安全帶的固定夾內，如圖④所示，並且將輔助安全帶突出的末端向下拉，以便將輔助安全帶的固定夾固定在小孩肩部位置。

將汽車腰部安全帶穿過腰部安全帶引導裝置固定之，注意安全帶不可以有扭曲。

4

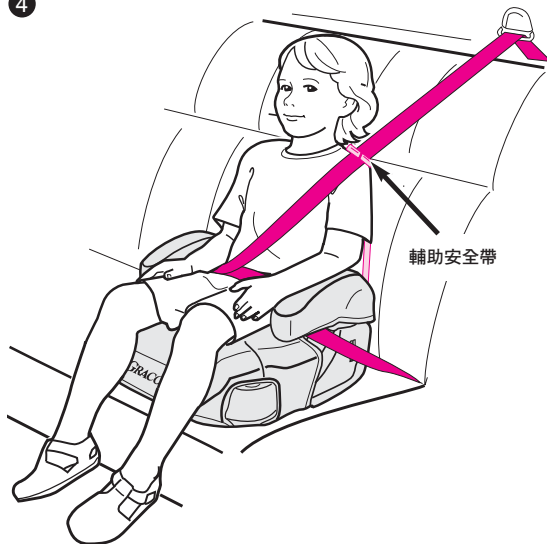

幼童坐在座椅上的背面圖

5

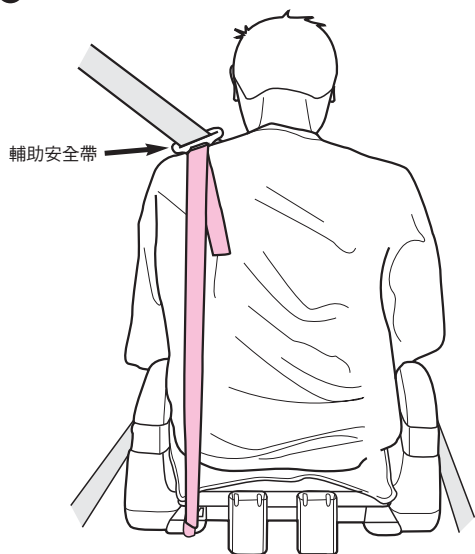

4.關於汽車安全帶位置的警告事項，請參照P.18~20「如何使用兒童汽車安全座椅」。

飛機上使用

本兒童汽車安全座椅未獲認可可在飛機上使用，由於飛機上無附設座椅肩部安全帶，因此未達到安裝條件。

座椅的兩側均有收納式杯架。

為了避免燙傷，請勿將裝有熱液體的杯子放入杯架。

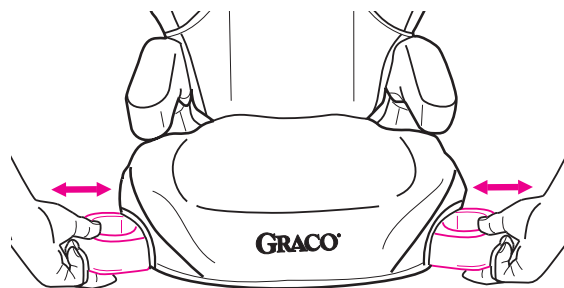

使用說明書可存放在座椅底部的槽孔內，如圖所示。

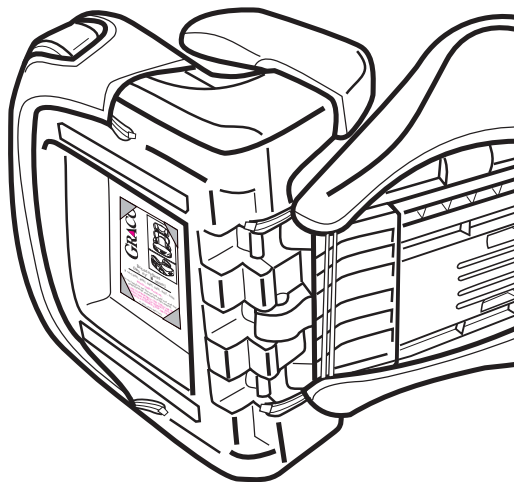

保養和維修

- 請使用毛巾或薄氈放在中間，以保護座椅表面的皮革。
- 金屬和塑膠零件：使用中性洗滌劑和冷水清潔本產品，切勿使用漂白劑或洗潔精進行清潔。

座椅套的拆卸方法：

1. 取下兒童汽車安全座椅的鬆緊帶，如圖①所示。
2. 安裝座椅套時，請依上述程序反向操作。

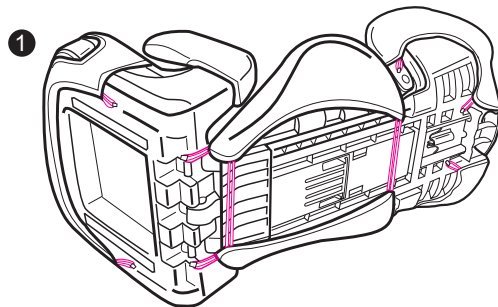

3. (限定機種) 底座縫製品的前方內有一條塑膠夾，如圖②所示。若要洗滌前，請將塑膠夾移除。

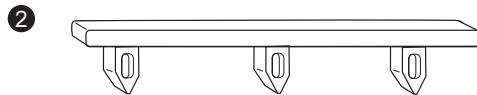

主體縫製品的保養方法：



將保護軟墊插入靠背護墊以及頭部護墊內，如圖所示。
切勿使用其他廠牌的保護軟墊。

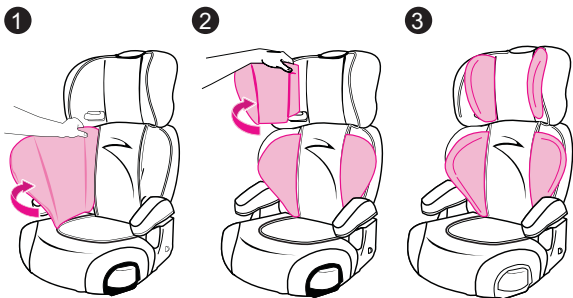

產品保證書

感謝您購買本公司產品，請填寫下列表格資料，
始享有自購買日期起一年之保固服務。
(此保證書限台灣地區使用，其他地區之保固條件請洽當地代理商洽詢)

型號： _____
購買日期： _____
姓名： _____
電話： _____
地址： _____
E-mail： _____

經銷商確認章

(請務必蓋章，保證方為有效)

1. 消費者請於購買時要求經銷商在本保證書上蓋上店章，並填上銷售日期。
2. 本公司產品之品質保證期間為自購買日起一年間。
3. 產品在保固期間內需要維修服務時，請提示本保證書。
4. 產品維修前，未出示本產品保證書或保證書上未蓋店章、未填寫銷售日期時，即使於一年內購買，亦無法享有自一年保固之免費修繕服務。
5. 於品質保證期間內，由於零件短少、加工不良等製造商所引起之原因，由製造商提供免費修繕服務。若為消費者之責任，則計費維修。
6. 免費修繕服務不包含以下項目。
 - ◎非歸責於製造商責任之任何損壞與故障。
 - ◎座墊、遮陽罩等刮傷。
 - ◎框架自然劣化（塗料部份須時常保養）。
 - ◎使用者任意變更所引起。
 - ◎由自然災害或事故等原因所引起。
 - ◎輪胎、車輪的自然消耗。
 - ◎錯誤的使用方式或保養不良所致。

使用時，如發生故障或強烈撞擊、不甚掉落的情況，以及發現有零件需要更換時，台灣國內請向以下本公司維修部人員聯絡，海外地區請洽當地代理商聯絡，我們竭誠為您服務。

製造商：

Newell Rubbermaid Asia Pacific Limited

35/F, Tower 6, The Gateway, Harbour City, 9 Canton Road, Tsimshatsui, Kowloon, Hong Kong.
Tel: +852.3926.9600

總代理：

台灣愛普力卡股份有限公司

302 新竹縣竹北市台元街28號5樓之3

電話：(03)552-5688 傳真：(03)552-5690 信箱：zyomu@aprica.com.tw

統一編號：22662003 網址：http://www.gracobaby.com.tw