

汽車用兒童保護裝置

AFFIX™

中文使用說明書



R41118

- \* 此為「通用型」兒童保護裝置（質量等級 II、質量等級 III），15kg以上，36kg以下。符合CNS 11497。符合歐洲ECE-R44/04安全標準認證。
- \* 此兒童保護裝置僅適用符合CNS 3972或等效標準之3點式車輛安全帶之車輛座椅使用。（無法使用2點式車輛安全帶）

### 請詳細閱讀本說明書

請在閱讀及清楚理解本說明書的指示後，才安裝或使用本兒童保護裝置。不正確使用本兒童保護裝置，將會增加因急轉彎、剎車或車禍所引發重傷或死亡的危險。

# 目 錄

組件 .....	3
警告 .....	4-5
靠背護墊及頭部護墊的組裝方法 .....	6-10
使用條件 .....	11
選擇一個合適的汽車座椅位置 .....	12
選擇一個合適的汽車安全帶 .....	13
無法安裝本產品的安全帶類型 .....	14
如何使用兒童保護裝置 .....	15-17
靠背護墊的調節方法 .....	18
底座連接到車輛座椅 .....	19-21
乘坐方法 .....	22-25
頭部護墊的調節方法 .....	26
靠背護墊的拆卸方法 .....	27
附加資料與杯架的使用方法 .....	28
使用說明書的收納方法 .....	29
日常簡易保養 .....	30
產品保證書 .....	32

## 組 件

必須在成人陪伴下才可進行安裝作業。

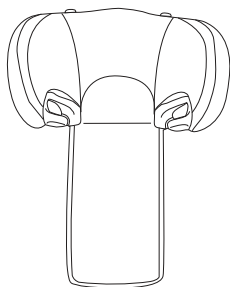

頭部護墊

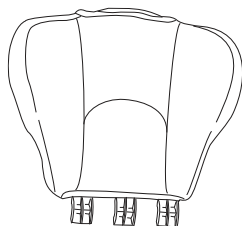

靠背護墊

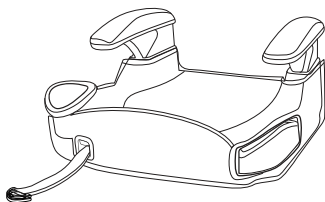

底座



## 警告

- 給予父母及其他使用者的警告。
- 沒有一張兒童保護裝置可以保證幼童在任何情況下也能免受傷害，但正確地使用本兒童保護裝置的確可以在事故發生時減少重傷及死亡的危險。
- 請在閱讀及清楚地瞭解本說明書的指示及汽車使用說明書後，才可安裝或使用本兒童保護裝置。任何人只有在了解如何使用本兒童保護裝置後，才可進行安裝或使用。
- 不正確地使用本兒童保護裝置，將會增加因急轉彎、剎車或車禍所引發重傷或死亡的危險。即使並非發生車禍，幼童在汽車內依然可能因不正確地使用產品而受傷。
- 若未正確安裝本兒童保護裝置，或幼童未正確地乘坐兒童保護裝置全座椅上，因恐剎車及急轉彎時導致幼童受傷。
- 切勿把兒童保護裝置放置在前座汽車座位上。若安全氣囊充氣彈出，可能會猛力擊中幼童及兒童汽座安全座椅，而導致幼童重傷或死亡。有關於安全氣囊及兒童保護裝置的安裝資料，請參閱汽車用戶手冊及安裝兒童保護裝置的說明。
- 根據意外統計數據顯示，兒童保護裝置安裝於後座比前座更安全。
- 在無人照料下，不得讓幼童在兒童保護裝置內。
- 任何行李或其他可能在碰撞中造成傷害之物品應適當牢固。
- 兒童保護裝置不得於未附表面椅套覆層下使用，且表面椅套覆層為兒童保護裝置束縛性能之整體構成要件，故表面椅套覆層不得以非兒童保護裝置製造商建議之物品取代。
- 腰部安全帶請務必穿戴在骨盤上。
- 車輛門或車內可動式座椅不可以夾到本產品的硬殼或塑膠部位。





## 警告

- 意外發生後，必須更換新的兒童保護裝置，因有時意外損毀的兒童保護裝置部份，是肉眼看不見的。
- 切勿自行改裝本兒童保護裝置，或者使用任何由其他製造商供應的配件或零件。
- 切勿使用已損壞或遺失任何零件的兒童保護裝置。切勿使用已斷、受磨損或已損壞的安全帶。
- 曝露在陽光下會使兒童保護裝置變得熾熱。由於接觸熾熱的部份可能會使得幼童的皮膚灼傷，將幼童放置在兒童保護裝置上前，請謹記先觸摸一下兒童保護裝置的金屬或塑膠部份，檢查兒童保護裝置的表面是否過熱。
- 本兒童保護裝置並無附設肩部安全帶，所以未獲認可在飛機上使用。
- 若將本兒童保護裝置轉給他人使用時，必須同時附上本說明書。
- 切勿使用任何來歷不明的兒童保護裝置。
- 請切勿使用底座沒有安裝扶手的兒童保護裝置。
- 勿提供2歲以下兒童乘坐。

## 緊急情況發生時

### 緊急掙脫時：

遇緊急事故時請勿驚慌，請先將汽車安全帶扣環解開，儘速讓小孩下車。

### 汽車安全帶扣環無法解開時：

若汽車安全帶扣環無法解開時，請用利刃將安全帶切斷後儘速讓小孩下車。

# 靠背護墊及頭部護墊的組裝方法

## Step 1.

如圖所示，將靠背保護套包裹靠背護墊四邊。然後將鬆緊帶勾緊每邊的掛勾。（請以實物為準）

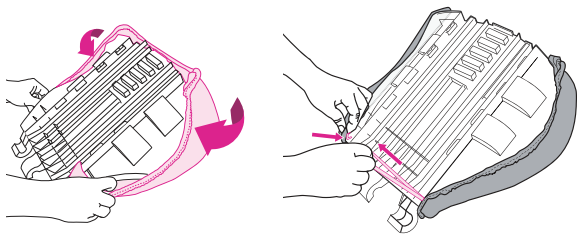

## Step 1a.

靠背護墊及頭部護墊的組裝方法：

如圖 ① 所示，將頭部護墊以及靠背護墊翻開至背面。

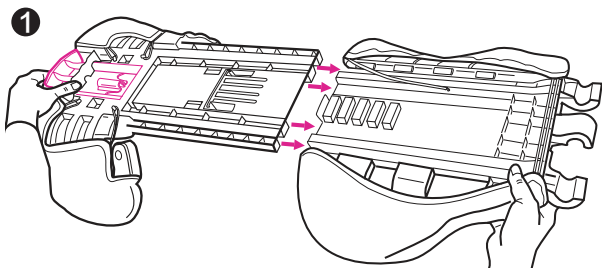

## Step 2.

如圖 ② 所示，按握紅色調節手柄，並且將頭部護墊滑進靠背護墊，直到發出“卡嚓”聲，即表示已經接合。嘗試拉扯一下，檢查並且確定頭部護墊以及靠背護墊已經牢固接合。

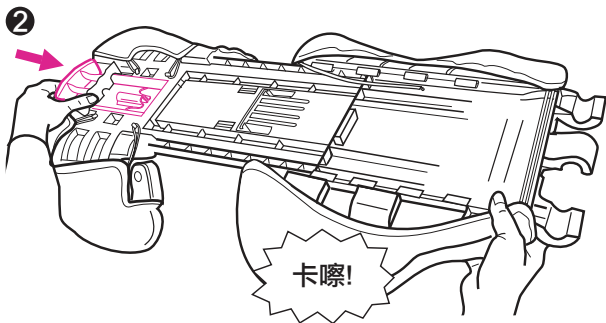

## Step 3.

如圖 ③ 靠背護墊後方，將鬆緊帶扣上靠背另一端的扣子。

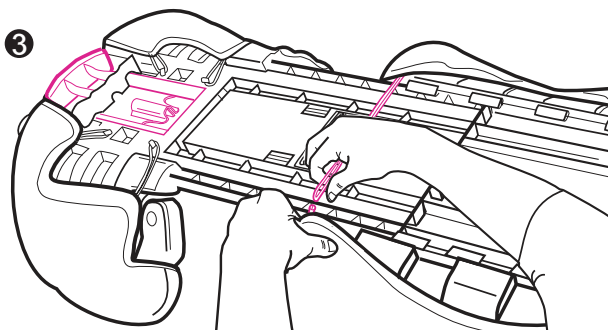

## Step 4.

將靠背護墊翻回正面。

按握住頭部護墊的紅色調節手柄，拉開頭部護墊（頭部護墊與靠背護墊並未分開）。如圖 ④ 所示，將頭部護墊的保護軟墊放入靠背護墊保護層下方。再按握住頭部護墊的紅色調節手柄，壓下頭部護墊即可。

④

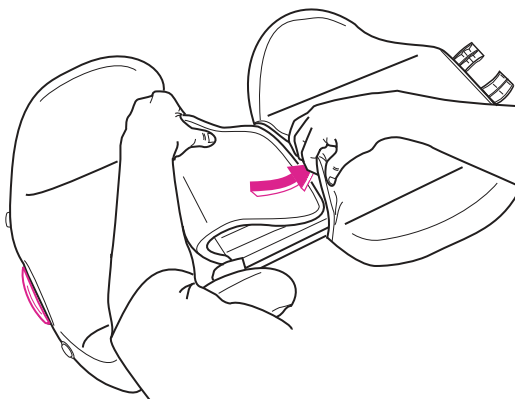



## Step 5.

靠背護墊與底座的接合方法：

請與圖示**5**方向相同，將靠背護墊底部的U型扣與底座的桿子互相緊扣。

接合時，請注意沒有縫製品纏繞其中。

**5**

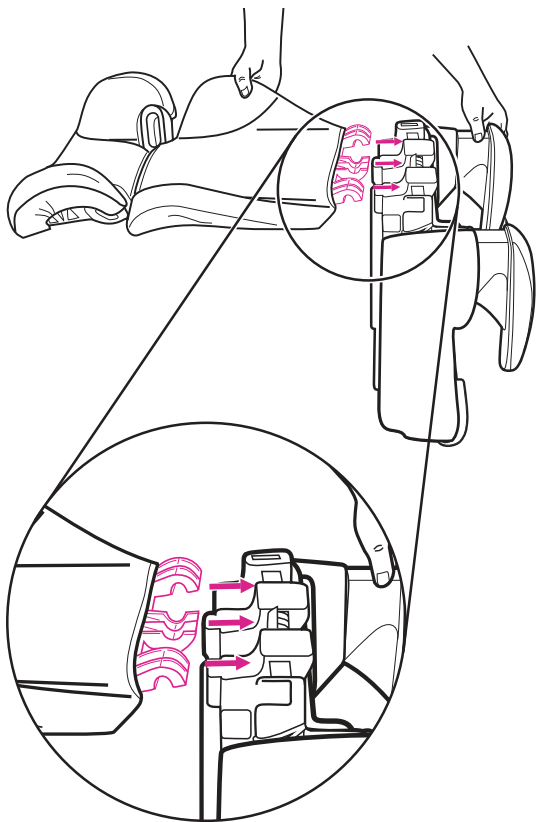

## Step 6.

當靠背護墊與底座接合完成後，請依照圖示 **⑥** 即可調整靠背護墊。

**⑥**



## Step 7.

兒童保護裝置已經組裝完成。請參照P15 ~ P25「如何使用兒童保護裝置」以及「乘坐方法」。



## 使用條件-質量等級 II、III

### ⚠ 警告

請依照幼童的體型使用兒童保護裝置，因恐使用不當，將會造成幼童重傷或死亡的危險。

請勿讓未滿以下條件的幼童使用本產品。讓未滿以下條件的幼童使用本產品的話，當事故發生時是無法減輕所受到的傷害。  
※勿提供2歲以下兒童乘坐。

安裝靠背護墊的狀態下使用時：

- 適用的體重：約15公斤以上至36公斤以下。
- 汽車肩部安全帶必須穿過肩部安全帶引導裝置並且固定在幼童的肩膀，如圖 1 所示。
- 汽車腰部安全帶必須保持<sup>1</sup>在幼童骨盤較低的位置，緊貼大腿。
- 坐在兒童保護裝置上時，頭部重心位置（耳朵上緣部位）需比兒童保護裝置頭部護墊的上端部位還低。若幼童耳朵上緣已經高於頭部護墊上端部位，表示幼童已不適合使用此安裝狀態。



## 選擇一個合適的汽車座椅位置

### ⚠ 警告

不當使用兒童保護裝置會造成重傷或死亡的危險。使用者的汽車座椅中可能沒有適合安裝兒童保護裝置的位置，甚至某些汽車內沒有任何位置適合安裝兒童保護裝置。若使用者不確定安裝兒童保護裝置的位置時，請查閱汽車使用說明書或者與代理商聯絡。

- 為了確保幼童的乘車安全，請將本產品安裝在汽車後座的座位上。
- 請勿安裝在兩點式安全帶座椅上。
- 汽車座椅必須面向前方。

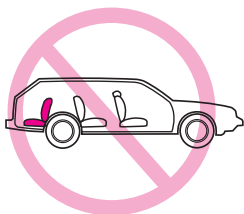

## 選擇一個合適的汽車安全帶

### ⚠ 警告

汽車座椅安全帶系統的種類中，可能會有不適合安裝此兒童保護裝置的汽車座椅安全帶。

請特別留意，有些不適合安裝的汽車座椅安全帶與適合安裝的汽車座椅安全帶看似非常相同。

若使用者不確定安裝兒童保護裝置的安全帶時，請查閱汽車使用說明書或者與代理商聯絡。

使用本產品前請先查看汽車使用說明書，確認汽車座椅的安全帶型式後再使用本產品。

本產品只限安裝於三點式的汽車座椅安全帶上。

(無法使用2點式車輛安全帶)

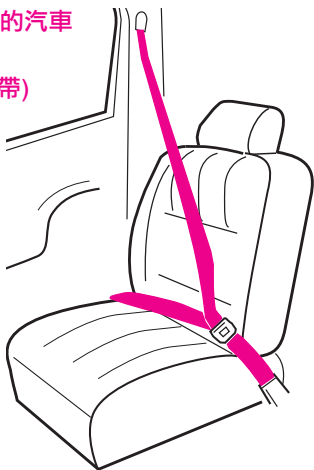

※以下類型的安全帶無法安裝本產品

## ⚠ 危險：

- 本產品無法使用於自動安全帶保護裝置（只要坐在座椅上關好門，座椅安全帶就會自動繫好）的座椅。
- 二點式汽車座椅安全帶的座椅，不能固定本產品所以無法使用。
- 若三點式汽車座椅安全帶的上、下安裝部位皆為捲收式時，無法安裝使用本產品。
- 安全帶無法固定或無安全帶裝置的汽車座椅，不能使用本產品。

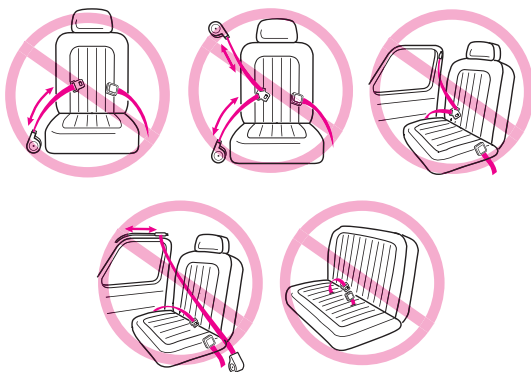

## ⚠ 注意：

若是萬一遭受強烈撞擊之後（從正面撞擊之時，會造成座椅安全帶的強力拉扯），請勿再繼續使用本產品。

# 如何使用兒童保護裝置

## ⚠ 警告

若兒童保護裝置不正確地安裝於汽車中，當汽車突然轉彎、煞車或者受到撞擊時，恐導致幼童重傷或者死亡等危險。

### 警告：

必須安裝於有三點式安全帶的汽車座椅上，才能讓幼童坐上兒童保護裝置①，待幼童坐穩後請扣上安全帶。



汽車座椅安全帶絕對不可以有扭曲的情況。

絕對不可以只使用汽車座椅腰部安全帶②。

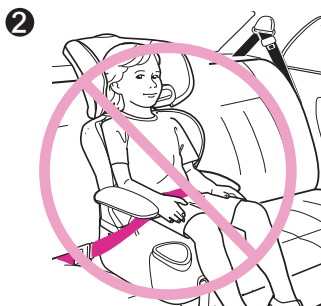

## ⚠ 警告

切勿使用鬆弛的汽車安全帶或將汽車安全帶放置於幼童的手臂下③。

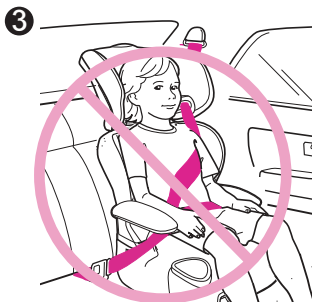

切勿將汽車安全帶放置於扶手上方④，必須穿過扶手底下。汽車腰部安全帶必須保持在幼童臀部較低的位置，緊貼大腿。

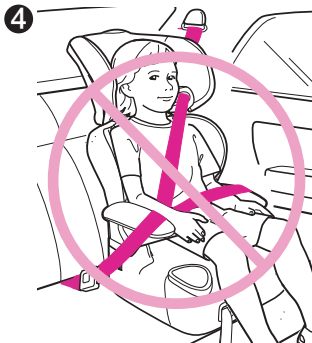

切勿讓幼童滑下兒童保護裝置⑤。若幼童無法自行保持適當的乘坐姿勢，請切勿使用本產品。請參考其他類型的兒童保護裝置。

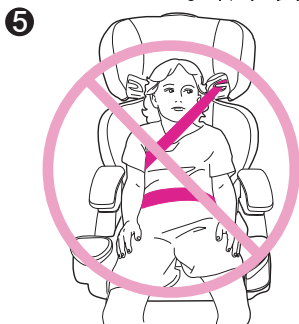



## 警告

兒童保護裝置的頭部護墊與汽車座椅之間不可以有間隙，並且前端不可超過汽車座椅邊緣⑥。

⑥



兒童保護裝置必須貼緊汽車座椅的椅背，如圖所示⑦。

⑦

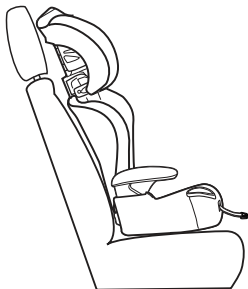

## 靠背護墊的調節方法

### ⚠ 注意

靠背護墊的調節功能主要目的是讓兒童保護裝置與汽車座椅的靠背間的空隙降至最小，並且達到固定的最佳效果，切勿在兒童保護裝置安裝完成後再進行調整。

靠背護墊調節至貼緊汽車座椅的椅背，如圖所示①。



※靠背護墊有兩階段的位置，調節的傾斜幅度請勿使用兩階段以外的幅度。

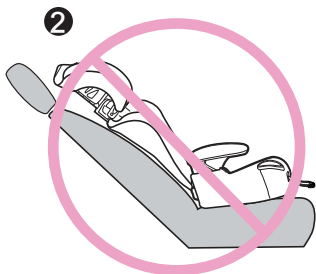

## 底座連接到車輛座椅

### 警告：

當小孩未乘坐該輔助座椅，因恐發生衝擊或緊急剎車時所造成的移動而撞擊車輛內之人員之虞，請將 AFFIX™ 連接器固定到車輛的座椅上。如車輛座椅無 ISOFIX 機構，請將本產品收至行李箱內。

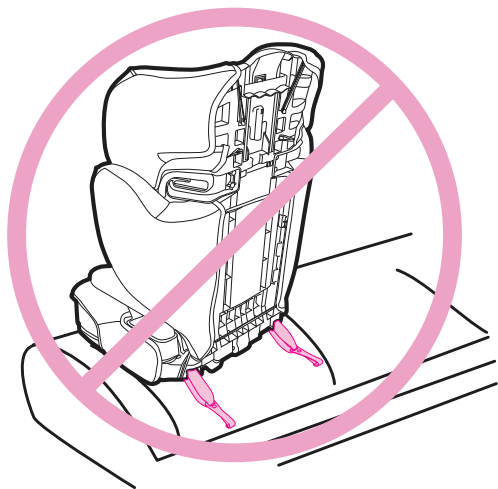

1. 往上壓下座椅**①**前方的固定鈕，再將連結器從座椅**②**後方拉出。

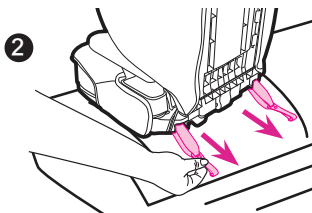
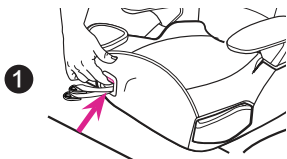

2. 將連結器扣上車輛椅背**③**下方的ISOFIX裝置。

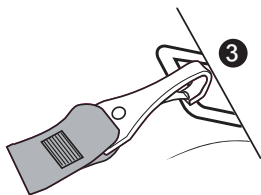

拉動連結器**④**，並確定它們已正確連結。

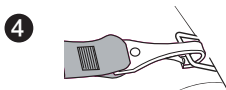

切勿在同一個ISOFIX裝置**⑤**，連結兩個連結器。

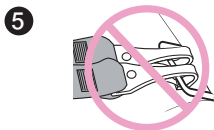

3. 右手將底座往後輕推的同時，左手向前拉緊前方的兩條調整帶，即完成底座的安裝**6**。

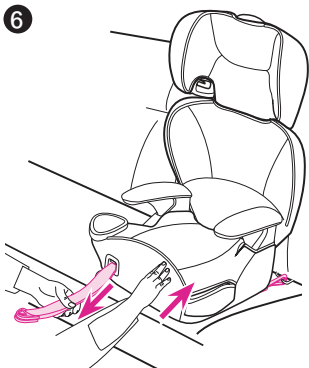

### 卸除連結器的扣環：

4. 左手將座椅往前輕推時，右手向上壓下調整帶的固定卡榫，將底座向前拉出**7**。

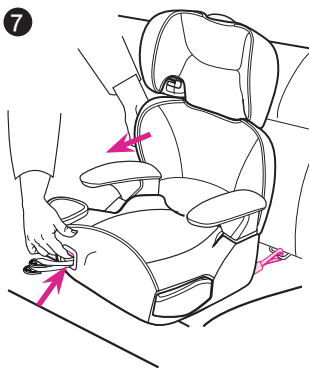

5. 扣環往上拉的同時，壓下扣環開口側並往前一小段後**8**，可將連結器脫離ISOFIX裝置**9**。

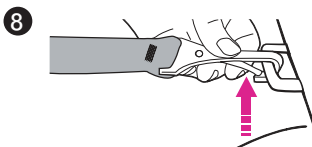

重覆相同的動作於另一邊連結器。

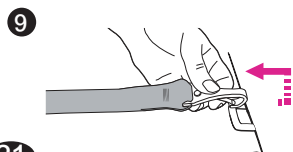

## 乘坐方法

1. 將兒童保護裝置安裝於面向前方的汽車座椅，並且裝備有三點式安全帶（設有肩部安全帶以及腰部安全帶）**①** 的汽車座椅後座。
2. 幼童乘坐於兒童保護裝置之前，請先解開AFFIX連接器，並注意讓幼童的背部緊貼於座椅上。

**①**

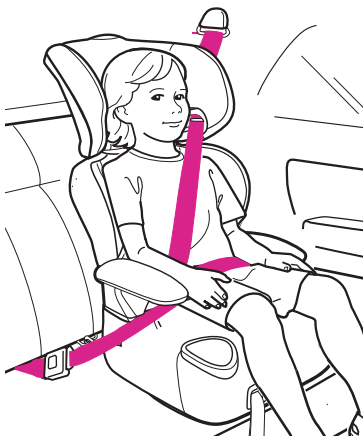

3. 汽車肩部安全帶必須穿過肩部安全帶引導裝置②，不是放置在肩部安全帶引導裝置的下方③。將安全帶扣上扣座，並且將肩部安全帶往上拉緊。



正確



錯誤

4. 乘坐兒童保護裝置時，請確認頭部護墊的高度是否恰當。

肩部的安全帶引導裝置必須與幼童肩膀平行或者高過肩膀，如圖④所示。



正確

汽車腰部安全帶穿過腰部安全帶引導裝置⑤，必須保持在幼童臀部較低的位置，緊貼大腿。





5. 若肩部安全帶橫跨幼童的臉部、頸部或者臉部的時候**⑥**，請重新調節頭部護墊的高度。

頭部護墊的調節方法請參照P.26「頭部護墊的調節方法」。

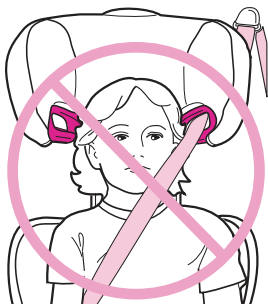

錯誤

⑥

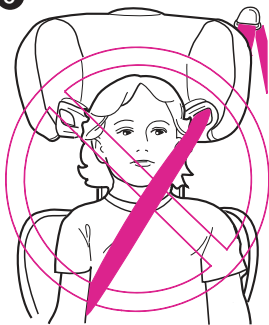

錯誤

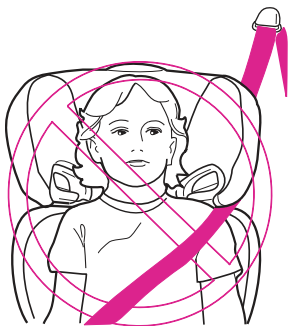

錯誤

## 頭部護墊的調節方法

調整頭部護墊前，請將幼童稍微向前傾斜。

按握住頭部護套上方的紅色調整鈕，並向上拉起頭套，直到該頭套卡入 6 個階段高度其中一個。

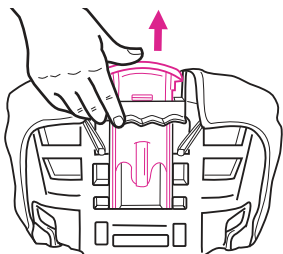

若要降低護墊的高度，按握住頭部護墊上方的紅色調整鈕向下壓，頭部護墊即可降低高度。

請務必上下左右搖晃頭部護墊，以確認頭部護墊是否安裝良好。

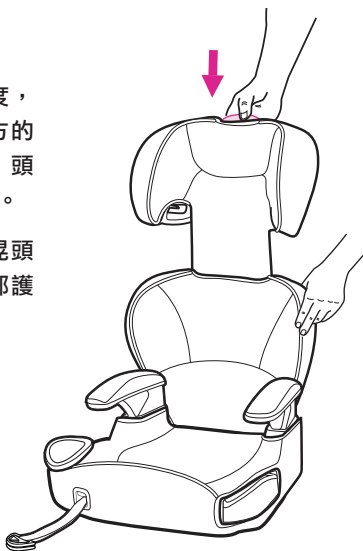

# 靠背護墊的拆卸方法

1. 請依圖示，將靠背護墊調整至後方。

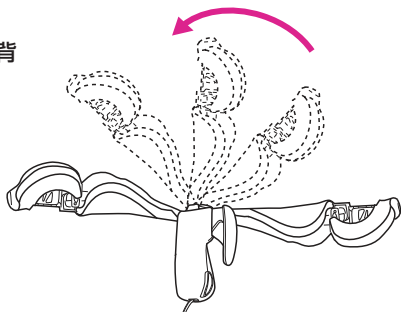

2. 將靠背護墊底部與圖示相同方向拉離底座。使得靠背護墊與底座分開。

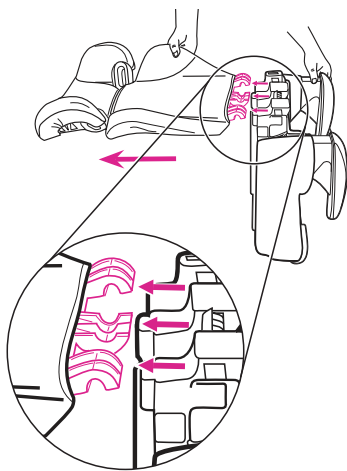

## 附加資料

飛機上使用：

本兒童保護裝置**未獲認可**在飛機上使用，由於飛機上無附設座椅肩部安全帶，因此未達到安裝條件。

## 杯架的使用方法

座椅的兩側均有收納式杯架。

為了避免燙傷，請勿將裝有熱液體的杯子放入杯架。

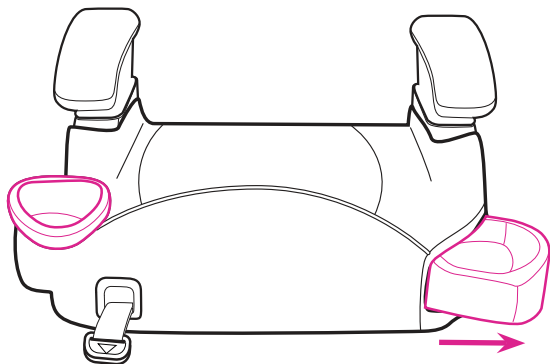

## 使用說明書的收納方法

使用說明書可存放在座椅底部的槽孔內，如圖所示。

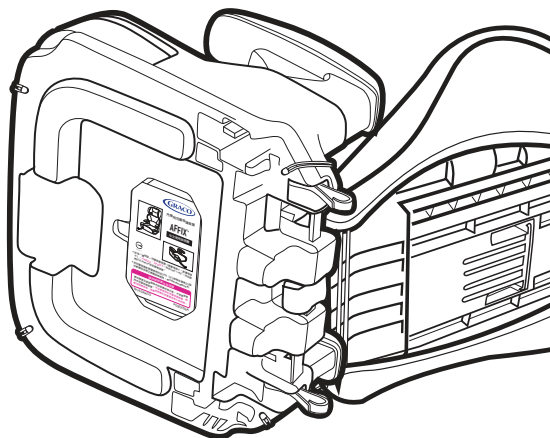

## 日常簡易保養

### 保養方法：

- 請使用毛巾或薄氈放在中間，以保護座椅表面的皮革。
- 金屬和塑膠零件：使用中性洗滌劑和冷水清潔本產品，切勿使用漂白劑或洗潔精進行清潔。

### 座椅套的拆卸方法：

1. 取下兒童保護裝置的鬆緊帶，如圖①所示。
2. 安裝座椅套時，請依上述程序反向操作。

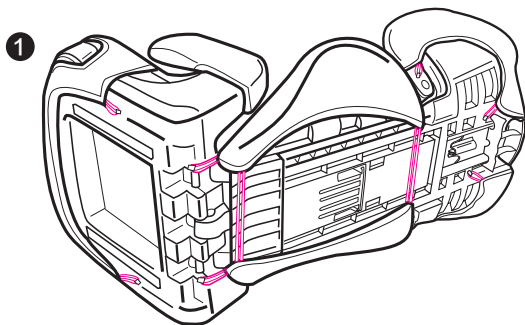

### 主體縫製品的保養方法：



## Notes



## 產品保證書

感謝您購買本公司產品，請填寫下列表格資料，  
始享有自購買日期起一年之保固服務。

〈僅限台灣地區使用〉

(此保證書限台灣地區使用，其他地區之保固條件請洽當地代理商洽詢)

型號： \_\_\_\_\_

購買日期： \_\_\_\_\_

姓名： \_\_\_\_\_

電話： \_\_\_\_\_

地址： \_\_\_\_\_

E-mail： \_\_\_\_\_

### 經銷商確認章

(請務必蓋章或將保固貼紙貼於此處，保證方為有效)

## 保固規定

- 1) 消費者請於購買時要求經銷商在本保證書上蓋章，並填上銷售日期。
- 2) 本公司產品之保固期間為自購買日起一年間。
- 3) 產品在保固期間內需要維修服務時，請出示本保證書。
- 4) 產品維修前，未出示本產品保證書或保證書尚未蓋店章、未填寫銷售日期時，即使於一年內購買，亦無法享有一年保固之免費修繕服務。
- 5) 於品質保證期間內，由於零件短少、加工不良等進口商所引起之原因，由進口商提供免費修繕服務(含運費)。若為消費者之責任，則計費維修。
- 6) 免費修繕服務不包含以下項目。
  - ◎非歸責於進口商責任之任何損壞與故障。
  - ◎坐墊、縫製品等刮傷。
  - ◎框架自然劣化(塗料部分需時常保養)。
  - ◎使用者任意變更所引起。
  - ◎錯誤的使用方法或保養不良所致。
  - ◎由自然災害或事故等原因所引起。

使用時，如發生故障、強烈撞擊、不慎掉落等情況及發現有零件需要更換時，台灣地區請向本公司維修中心聯絡，海外地區請洽當地進口商聯絡，我們竭誠為您服務。

委製商：

Newell Rubbermaid Asia Pacific Limited  
40/F, Manhattan Place 23 Wang Tai Road, Kowloon Bay Kowloon, Hong Kong  
TEL：+852-2195-2695

進口商

台灣愛普力卡股份有限公司

公司地址：新竹縣竹北市台元街28號5樓之3 電話：(03)5525688

維修中心地址：新竹縣竹北市福興路885號 電話：(03)6561261

公司網址：www.aprica.com.tw

E-mail：0800@aprica.com.tw 統一編號：22662003